

spex

Kształtuje lepszą jakość życia



**KLINICZNE
SIEDZISKA DO
WÓZKÓW
INWALIDZKICH**

[SPEXSEATING.COM](https://spexseating.com)

Kształtuje lepszą jakość
życia na świecie
poprzez sprawdzone
modularne siedziska do
wózków inwalidzkich

Spis treści

Spex - Nasze dziedzictwo	5
Kody poduszek o wymiarach standardowych	9
Pokrowce na poduszki	10
Poduszka Vigour	11
Poduszka Spex Standard Contour	12
Poduszka Spex High Contour	13
Poduszka Spex SuperHigh Contour	15
Poduszka Spex Constructa	17
Poduszka Spex XLella Bariatric	21
Kody do oparc o rozmiarach standardowych	25
Opcje osprzętu do oparc Spex	26
Oparcie Vigour	27
Oparcie Manta	29
Oparcie Spex Classic	31
Profilowanie powierzchni oparc Spex	33
Tabele profilowania oparc	34
Oparcie SuperShape	35
Seria oparc XLella Bariatric	41
Mozaikowy zestaw pozycjonujący	45
Wyścielenie wózków inwalidzkich Spex	46
Peloty piersiowe	47
Poduszki pelot piersiowych	49
Peloty piersiowe dwukątne Axial	51
Baza siedziska	55
Universalne bazy pozycjonujące	57
Certyfikat transportowy	58
Zagłówek Stylo	59
Dopasowywanie zagłówka Spex - przewodnik	61
Stylo 130	62
Stylo 160	63
Stylo 260	64
Poduszki zagłówka	65
Peloty udowe & Podłokietniki	69
Ustawianie tułowia i miednicy - wskazówki	71
Ustawianie tułowia	72
Ustawianie miednicy	73
Stabilizatory kończyn	74

spex

Kształtuje lepszą
jakość życia

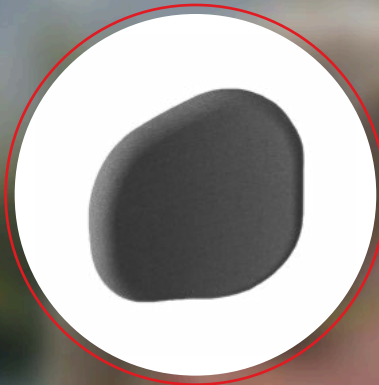

PELOTY

Szeroka (Broad 3)
na uchwycie uchylnym



ZAGŁÓWEK

Comfort 250
w kolorze Ocean Blue
na Stylo 260

SZELKI

Punkt centralny



OSPRZĘT OPARCIA

Mocowanie Quad

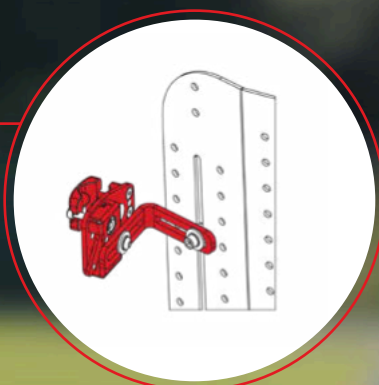

PAS BIODROWY

4 punktowe rozpinanie
centralne

OPARCIA

Klasyczny kształt T
w kolorze Ocean Blue

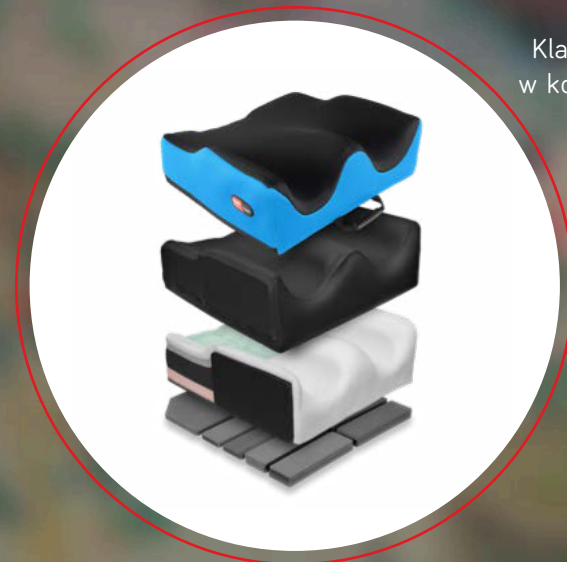

PODUSZKA

Klasyczny profil SuperHigh
w kolorze Ocean Blue



spex

Nasze dziedzictwo.

Od 1990 roku Spex projektuje specjalistyczne produkty do siedzenia, które zapewniają optymalne połączenie pozycji, funkcji i komfortu.



Marka Spex jest wynikiem ponad 30 lat badań, prób i słuchania opinii klientów. Jako innowatorzy współpracowaliśmy z najlepszymi klinicystami i testowaliśmy nasze produkty pod kątem wydajności i satysfakcji.

Wyróżniając się wysokimi standardami projektowania i oceny klinicznej, Spex zapewnia doskonale siedzenia kliniczne pełne zalet.



Zalety Spexa

Siedzisko Spex jest przeznaczone dla wymagających użytkowników i osiąga to, czego pragnie klinicysta z naciskiem na zminimalizowanie kroków podejmowanych w celu osiągnięcia rozwiązania i łatwości bieżącej adaptacji Spexa.

- Klinicznie odpowiedni wybór siedzenia
- Łatwy w użyciu od instalacji do ukończenia
- Możliwość dostosowania do różnych wad postawy
- Modułowa elastyczność w zmiennych potrzebach postawy
- Montaż na praktycznie każdej podstawie wózka inwalidzkiego
- Oddychająca w celu kontroli temperatury
- Standardowe rozmiary od 10" dla dzieci do dużych dorosłych z niestandardowymi rozmiarami na życzenie
- Certyfikat standardów bezpieczeństwa transportu wózków inwalidzkich

Osprzęt

Konfigurowalny osprzęt Spexa jest wynikiem osiągnięć inżynierskich mających na celu stworzenie łatwego w instalacji interfejsu wsparcia, który pasuje praktycznie do każdego wózka inwalidzkiego.

Przetestowany zderzeniowo i certyfikowany zgodnie z normami transportowymi RESNA WC-4, sekcja 20 i ISO16840-4, gdy jest używany z ramą podstawy wózka inwalidzkiego zgodną z WC19/ISO 7179-19, można mieć pewność, że Spex spełni wszystkie atrybuty swojej marki, takie jak odporność i trwałość.

Sprzęt Spex może być wykorzystywany jako elementy konstrukcyjne dla innych niestandardowych i formowanych systemów siedzeń.

Uwaga: Korzystanie ze sprzętu z nowej serii w połączeniu z poprzednią nie jest zalecane ze względu na testy i certyfikację.

Technologia Axial

Ponieważ wielu pacjentów ma asymetryczne kontury ciała i wymaga wsparcia i utrzymania postawy, nasza opatentowana technologia Axial zapewnia prawidłowy kontakt z powierzchnią i strukturę podparcia za pomocą mechanicznego systemu obrotowego.

Osprzęt Axial umożliwia ustawienie peloty podpierającej pod dowolnym kątem, aby sprostać rotacji miednicy, niesymetrycznej postawie, skoliozie itp., dzięki czemu poduszka peloty znajduje się w pozycji pełnego kontaktu z powierzchnią, co przynosi korzyści poprzez rozłożenie ciężaru, a tym samym zmniejszenie ucisku, niezależnie od tego, czy chodzi o boczne podparcie miednicy / ud, boczne podparcie tułowia lub przyśrodkowe podparcie ud / kolan lub inne podparcie ciała.

Uchwyt w kształcie litery Z umożliwia nieograniczoną regulację w celu ustawienia podpórek na żądanej szerokości i pod żądanym kątem w celu utrzymania klinicznie prawidłowej postawy. Oprócz obrotowej regulacji peloty, uchwyt Z umożliwia nieskończone możliwości przesunięcia i regulacji szerokości.

Spex jest przedmiotem patentów, patentów w toku, praw do wzorów i praw autorskich. Spex przywiązuje dużą wagę do tych praw własności intelektualnej i zastrzega sobie prawo do ich ochrony w razie potrzeby. Instrukcje użytkownika można pobrać ze strony spexseating.com/downloads. Siedziska Spex mogą nie działać zgodnie z przeznaczeniem, gdy są używane w ekstremalnych temperaturach; należy je przechowywać z dala od źródeł wilgoci i ekstremalnych temperatur.

spex

Kształtuje lepszą
jakość życia

ZAGŁÓWEK

Circle 150 na
Stylo 160



PELOTA

Para 1: Wąska prosta
(Narrow 2) na uchwycie
uchylnym



PELOTA

Para 2: szerokie 3
(Broad 3) na uchwycie
sztywnym (używane do
podparcia miednicy)

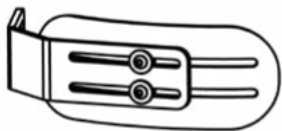

OSPRZĘT OPARCIA

Mocowanie poczwórne

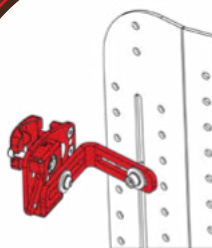

PAS BIODROWY

2 punktowy
centralnie rozpinany



OPARCIE

Vigour Hi w kolorze
Chilli Red



PODUSZKA

Profil Classic
Standard
w kolorze Chilli Red



WYŚCIELENIE

Wyścielone zawieszki





Kody poduszek o rozmiarach standardowych

Nasze kody poduszek mają znaczenie!

Oto jak wygenerować kod produktu w celu złożenia zamówienia.

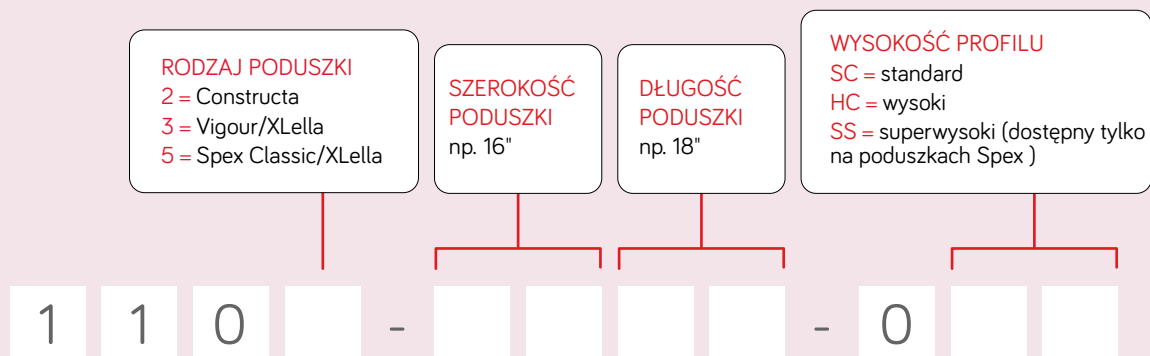

PRZYKŁAD

Standardowa poduszka Contour Spex o szerokości 18" i długości 20", miałyby kod 1105-1820-OSC.

PRZEWODNIK PO WYMIARACH PODUSZEK SPEX & VIGOUR

Ten WIDOK Z PRZODU poduszki Spex/Vigour, pokazuje różne wymiary, do których odnosimy się na następnych stronach tego katalogu.



Wyróżnij się z tłumu!

Dodaj do swojej poduszki kolorów, bez dodatkowych kosztów!

Oferujemy 8 opcji kolorystycznych do pokrowców zewnętrznych poduszek Spex alternatywnie do czarnego koloru materiału. Po prostu zamawiając poduszkę dodaj kody kolorów do swojego zamówienia.



Szary Granit
1111-0491-090

Niebieski Ocean
1111-0491-060

Królewski Fiolet
1111-0491-077

Różowy Calypso
1111-0491-028



Czerwony Chilli
1111-0491-022

Pomarańczowy Mango
1111-0491-030

Żółty Trzmiel
1111-0491-044

Zielony Liść
1111-0491-054

Zapasowe pokrowce na poduszki

Wszystkie nasze poduszki są standardowo wyposażone w wewnętrzny pokrowiec dla osób nietrzymających moczu. Gdyby jednak chcieli Państwo zapasowy pokrowiec dla osób nietrzymających moczu lub zewnętrzny, są one również dostępne.

Sprawdź kody w przewodniku wypisywaniu recept i zamówień lub skontaktuj się z lokalnym dystrybutorem Spex.



Poduszka Vigour



CECHY KLINICZNE

Zaprojektowana dla użytkownika, który:

- Potrzebuje zredukowania i rozłożenia ucisku
- Potrzebuje ustabilizowania miednicy
- Potrzebuje umiarkowanej kontroli postawy i kończyn górnych
- Potrzebuje możliwości umiarkowanej kontroli odwodzenia bądź przywodzenia

CECHY FUNKCJONALNE

- Wgłębienie kulszowe z żelo-pianki równomiernie rozprowadza ucisk pod miednicą
- Specjalna kombinacja warstw pianki, strategicznie połączonych, aby zapewnić wspierający fundament dla poprawnej postawy siedzącej
- Wbudowane lekkie podniesienie ud dla zwiększonego balansu
- Specyficzny profil zapewnia wysoki stopień stabilności miednicy
- Kanał na kość guziczną dla większej ulgi od ucisku (dla rozmiarów 16" +)
- Dwuwarstwowy pokrowiec redukuje siły ścinające, a oddychająca siateczka powietrzna na bokach poduszki przeciwdziała wilgoci
- Dołączony wewnętrzny pokrowiec na nietrzymanie moczu
- Konfigurowalna dla wielu wymagań takich jak różnica długości nóg

TABELA ROZMIARÓW PODUSZEK

Długość poduszki (cale)	Szerokość poduszki (cale)																
	8	9	10	11	12	13	14	15	16	17	18	19	20	21	22	23	24
8	■																
9																	
10	■		■	■													
11																	
12			■	■	■	■											
13																	
14					■	■	■	■									
15																	
16							■	■	■	■		■					
17											■						
18							■		■	■	■	■	■		■		
19																	
20											■	■	■	■		■	
21																	
22											■		■		■		
23																	

- Czerwone kwadraty oznaczają rozmiary standardowe.
- Rozmiary niestandardowe lub spersonalizowane są dostępne na zamówienie.

SZCZEGÓŁY PODUSZKI

Szerokość	Wysokość	Udźwig	Wysokość Korytka (mm)		Waga produktu	
			Std	Wys.	Std	Wys.
8"-10"	2"	200lbs (90kg)	30	50	1.4kg	1.5kg
11"-15"	2.5"					
16"-17"	2.75"	350lbs (160kg)				
18"-20"	3"					

WYDAJNOŚĆ PRODUKTU

Pressure Care	■	■	3		
Pozycjonowanie	■	■	3		
Stabilność boczna	■	■	3		
Odciążanie	■	■	3		
Zmienne potrzeby	1				

- Uwaga: To jest tylko przewodnik, a oceny zależą od poprawnego użytkownika produktu.

Poduszka Spex Standard Contour



CECHY KLINICZNE

Zaprojektowana dla użytkownika, który ma umiarkowane do dużych potrzeby związane z postawą i uciskiem. Wspaniały wybór dla osób, które:

- Mają zmieniające się w czasie potrzeby dotyczące postawy
- Mają symetryczną bądź asymetryczną pozycję siedzącą, która wymaga korekcji lub kontroli
- Potrzebują podparcia miednicy i zmniejszenia/rozłożenia ucisku
- Wymagają wysokiego stopnia stabilizacji miednicy i specyficznego profilu
- Potrzebują umiarkowanej kontroli odwodzenia bądź przywodzenia

CECHY FUNKCJONALNE

- Stworzony, aby rozwiązać problem postaw asymetrycznych
- Strategiczne profilowanie wyściółki oferuje pełne dopasowanie od-ręki, aby idealnie pasować do użytkownika
- Wgłębienie kulszowe z zelo-pianki równomiernie rozprowadza ucisk
- Kanał na kość guziczną dla większej ulgi od ucisku (dla rozmiarów 16" +)
- Dwuwarstwowy pokrowiec redukuje siły ścinające, a oddychająca siateczka powietrzna na bokach poduszki przeciwdziała wilgoci
- Dołączony wewnętrzny pokrowiec na nietrzymanie moczu
- Konfigurowalna dla wielu wymagań takich jak różnica długości nóg

TABELA ROZMIARÓW PODUSZEK

		Szerokość poduszki (cale)																
		8	9	10	11	12	13	14	15	16	17	18	19	20	21	22	23	24
Długość poduszki (cale)	8																	
	9																	
	10																	
	11																	
	12																	
	13																	
	14																	
	15																	
	16																	
	17																	
	18																	
	19																	
	20																	
	21																	
	22																	
	23																	
24																		

- Czerwone kwadraty oznaczają rozmiary standardowe.
- Rozmiary niestandardowe lub spersonalizowane są dostępne na zamówienie.

SZCZEGÓŁY PODUSZKI

Szerokość	Wysokość	Udźwig	Wysokość korytka	Waga produktu
8"-10"	2"	200lbs (90kg)	30mm	(16x16) 1.5kg
11"-15"	2.5"			
16"-17"	2.75"	350lbs (160kg)		
18"-20"	3"			

WYDAJNOŚĆ PRODUKTU

Pressure Care				4
Pozycjonowanie				4
Stabilność boczna			3	
Odciążanie				4
Zmienne potrzeby				

- Uwaga: To jest tylko przewodnik, a oceny zależą od poprawnego użytkownika produktu.

Poduszka Spex High Contour

Poduszka Spex High Contour oferuje ulepszone wsparcie ud i odwodziela. Kluczowe rozwiązanie dla efektywnego pozycjonowania i poziomowania miednicy. Dokonuj modyfikacji na poczekaniu dzięki strategicznej bazie poziomującej poduszki.

CECHY KLINICZNE

Zaprojektowana dla użytkowników o umiarkowanych lub ciężkich potrzebach postawy i wymaganiach odnośnie ucisku. Doskonały wybór dla osób, które:

- Potrzebują dużej kontroli skłonności do odwodzenia lub przywodzenia
- Mają zmieniające się z czasem potrzeby postawy
- Mają symetryczną lub asymetryczną postawę siedzącą, która wymaga korekty lub kontroli
- Wymagają komfortu miednicy i odciążenia/rozłożenia ucisku
- Wymagają dużego stopnia stabilności miednicy i określonego profilowania

CECHY FUNKCJONALNE

- Podstawa pozycjonująca wspomaga przodopochylenie miednicy i umożliwia udział w aktywnościach
- Stworzone jako rozwiązanie dla asymetrycznych postaw
- Strategiczne podkładki profilujące oferują kompletne dostosowanie od ręki, aby idealnie dopasować się do użytkownika
- Korytko kulszowe z żelo-pianki równomiernie rozprowadza ucisk pod miednicą
- Kanał na kość guziczną, aby zwiększyć odciążenie ucisku (rozmiary 16" +)
- Dwuwarstwowe pokrycie zmniejsza siły ścinające, a oddychająca siateczka po bokach poduszki przeciwdziała wilgoci
- Dołączona wewnętrzna osłona na nietrzymanie moczu
- Możliwość spersonalizowania do wielu wymagań, takich jak różnice długości nóg



Omówione modyfikacje mogą być przepisane na receptę zgodnie z potrzebami użytkownika.



STRATEGICZNA BAZA POZYCJONUJĄCA SPEX



Konfiguracja do różnych pozycji osób z niepełnościami i problemami z siedzeniem. Regulacja strategicznej bazy pozycjonującej, nadaje powierzchni poduszki profil poprawiający ogólną postawę, ustawienie miednicy, komfort siedzenia i redukcję ucisku.



WSPIERA PRZODOPOCHYLENIE MIEDNICY I UMOŻLIWIA UDZIAŁ W AKTYWNOŚCIACH

Poduszce można nadać kształt klina dodając pianki z tyłu i usuwając z przodu.

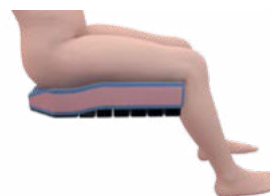

MODYFIKACJE & POZYCJONOWANIE

W celu wsparcia i kontroli okolicy kulszowej włoż warstwy pianki pod udami.



SKRĘCENIE MIEDNICY

Aby wspomóc kontrolę skrętu miednicy, należy dodawać warstwy pianki pod odpowiednią nogą (przed kulszem).



Unikalny dwuwarstwowy materiał **REDUKUJĄCY SIŁY ŚCINAJĄCE**

KONTROLA I WSPARCIE uwydatnionych ud/ przywodziciela i odwodziciela

DOSTOSUJ dla wszystkich pozycji siedzących

Utrzymuj **STABILIZACJĘ MIEDNICY** za pomocą regulowanej bazy pozycjonującej

TABELA ROZMIARÓW PODUSZEK

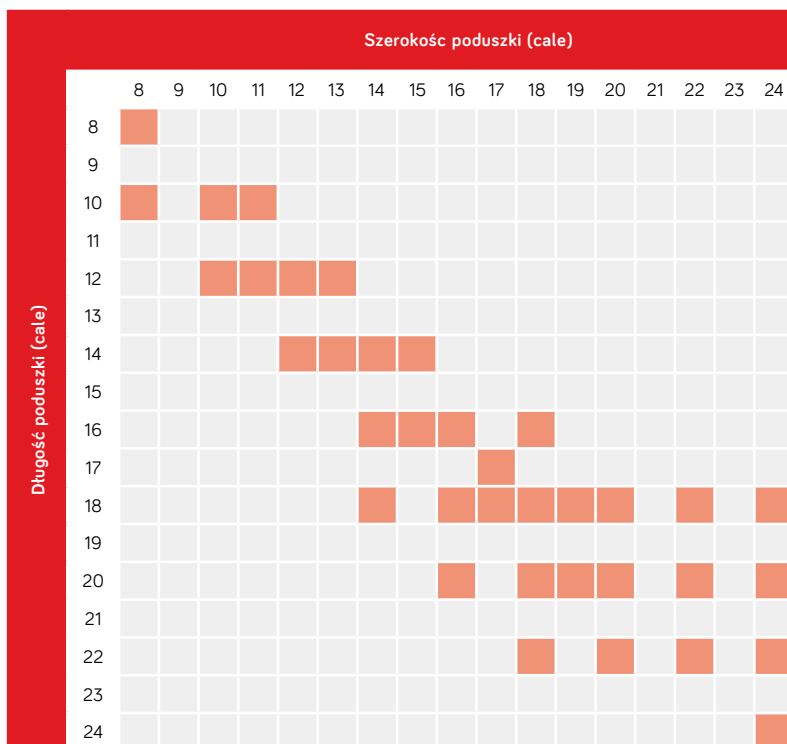

- Czerwone kwadraty oznaczają rozmiary standardowe.
- Rozmiary niestandardowe lub spersonalizowane są dostępne na zamówienie.

SZCZEGÓŁY PODUSZKI

Szerokość	Wysokość	Udźwąg	Wysokość korytka	Waga produktu
8"-10"	2"	200lbs (90kg)	50mm	(16x16)
11"-15"	2.5"			
16"-17"	2.75"	350lbs (160kg)		1.6kg
18"-20"	3"			

WYDAJNOŚĆ PRODUKTU

Ochrona przed uciskiem	■	■	■	4
Pozycjonowanie	■	■	■	4
Stabilność boczna	■	■	■	4
Odciążenie	■	■	■	4
Zmienne potrzeby	■	■	■	4

• Uwaga: To jest tylko przewodnik, a oceny zależą od poprawnego użytkowania produktu.

Poduszka Spex SuperHigh Contour

Wykorzystując sprawdzoną technologię strategicznej bazy pozycjonującej Spex poduszka Super High contour tworzy optymalny fundament miednicy dla użytkownika, który wymaga dodatkowego wsparcia miednicy i bioder.

Kliny pozycjonujące ud w połączeniu z bocznymi podparciami ud maksymalizuje stabilność użytkownika, zapewniając większą równowagę i wsparcie górnej części ciała. Obejmująca ciało natura poduszki SuperHigh contour zapewnia wygodę i codzienną ulgę w siedzeniu; podczas gdy oddychająca siateczka 3D pomaga w redukcji wilgoci i temperatury.

CECHY KLINICZNE

Zaprojektowana dla użytkowników o umiarkowanych lub poważnych wymaganiach dotyczących pozycjonowania.

Doskonały wybór dla osób, które:

- Wymagają dodatkowej stabilizacji miednicy, bioder i specyficznego profilowania
- Mają wzorce napięcia mięśni, które wymagają dostatecznej kontroli bocznej uda. Podparcie uda jest wyższe w celu wyrównania - zapoznaj się z tabelą pomiarów
- Jeśli nie można utrzymać podparcia kończyn poprzez użycie zewnętrznych pelot bocznych i/lub jeśli nie można zainstalować bocznych pelot udowych, poduszka SuperHigh Contour zapewni potrzebne wsparcie i stabilizację
- Mają symetryczną lub asymetryczną postawę siedzącą, która wymaga korekty lub kontroli/dostosowania

CECHY FUNKCJONALNE

- Nie wymaga konserwacji. Niezawodne, szybkie rozwiązanie!
- Strategiczne wkładki konturujące umożliwiają pełną personalizację od ręki, aby idealnie dopasować produkt do użytkownika
- Wyjmowane peloty boczne dające dodatkowe wsparcie/wyrównanie ud
- Korytka kulszowe z żelo-pianki równo rozprowadza nacisk pod miednicą
- Kanat na kość guziczną, aby zwiększyć odciążenie ucisku (rozmiary 16" +)
- Dwuwarstwowe pokrycie zmniejsza siły ścinające, a oddychająca siateczka po bokach poduszki przeciwdziała wilgoci
- W zestawie wewnętrzna osłona na nietrzymanie moczu
- Możliwość dostosowania o wielu wymagań, jak np. różnice w długości nóg
- Niekompatybilne z Thigh Supports or Medial Thigh Supports

Przedstawione modyfikacje mogą być przepisane na receptę zgodnie z potrzebami użytkownika.



Spersonalizowanie profilu na pełnej długości bez tylnego stopnia 50mm (zaznaczone na czerwono) może zostać wykonane bez dodatkowej opłaty.

1111-0304-000



STRATEGICZNA BAZA POZYCJONUJĄCA SPEX



Konfiguracja do różnych pozycji osób z niepełno-sprawnościami i problemami z siedzeniem. Regulacja strategicznej bazy pozycjonującej, nadaje powierzchni poduszki profil poprawiający ogólną postawę, ustawienie miednicy, komfort siedzenia i redukcję ucisku.



WSPIERA PRZODOPOCHYLENIE MIEDNICY I UMOŻLIWIA UDZIAŁ W AKTYWNOŚCIACH

Poduszce można nadać kształt klina dodając pianki z tyłu i usuwając z przodu.

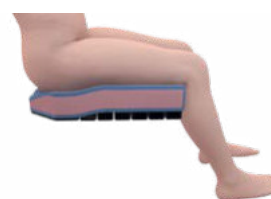

MODYFIKACJE & POZYCJONOWANIE

W celu wsparcia i kontroli okolicy kulszowej wóóz warstwy pianki pod udami.



SKRĘCENIE MIEDNICY

Aby wspomóc kontrolę skrętu miednicy, należy dodawać warstwy pianki pod odpowiednią nogą (przed kulszem).



Niższy **PROFIL TYLNY** umożliwia usprawnione pozycjonowanie paska biodrowego

Głębokie, antypoślizgowe **ZANURZENIE MIEDNICY**

Super wysoki profil środkowy i profile boczne dla **STABILNOŚCI I KONTROLI**

Profile z pianki sieciowanej dla **TRWAŁOŚCI**

Utrzymuj **STABILIZACJĘ MIEDNICY** za pomocą regulowanej bazy pozycjonującej

TABELA ROZMIARÓW PODUSZEK

		Szerokość poduszki (cale)																				
		8	9	10	11	12	13	14	15	16	17	18	19	20								
Długość poduszki (cale)	8																					
	9																					
	10																					
	11																					
	12																					
	13																					
	14																					
	15																					
	16																					
	17																					
	18																					
	19																					
	20																					
21																						
22																						
23																						

- Czerwone kwadraty oznaczają rozmiary standardowe.
- Rozmiary niestandardowe lub spersonalizowane dostępne na zamówienie.
- Poduszka SuperHigh nie jest kompatybilna ze wspornikami ud lub klinami pozycjonującymi ud.

SZCZEGÓŁY [PODUSZEK]

Szerokość	Wysokość	Udźwig	Wysokość korytka	Waga produktu
8"-10"	2"	200lbs (90kg)	80mm	(16x16) 2.0kg
11"-13"	2.5"			
14"-15"	2.5"	350lbs (160kg)	100mm	
16"-17"	2.75"			
18"-20"	3"			

WYDAJNOŚĆ PRODUKTU

Spex SuperHigh

Ochrona przed uciskiem					4
Pozycjonowanie					4
Stabilność boczna					5
Odciążenie					4
Zmienne potrzeby			3		

Spex SuperHigh profil na całej długości

Ochrona przed uciskiem			3		
Pozycjonowanie				4	
Stabilność boczna					5
Odciążenie			3		
Zmienne potrzeby			3		

- Uwaga: To jest tylko przewodnik, a oceny zależą od poprawnego użytkownika produktu.

spex constructa

Nasza najbardziej anatomicznie dostosowująca się poduszka.

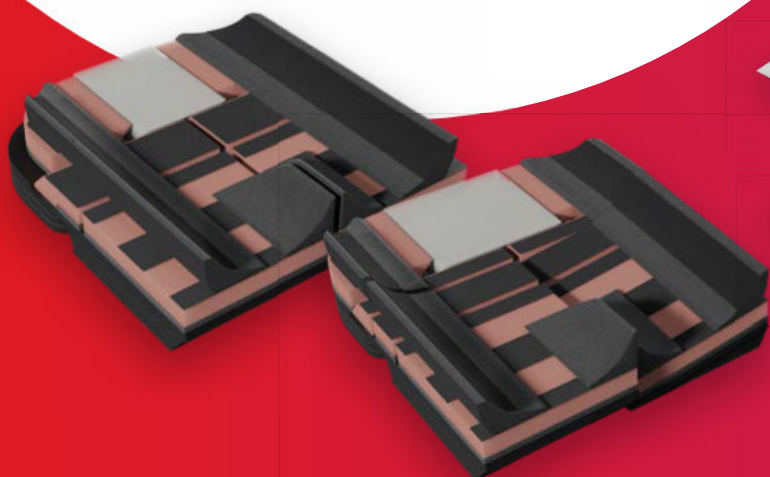

Najnowsze badania pokazują, że asymetryczne ograniczone zgięcie stawu biodrowego jest ściśle powiązane z rozwojem innych schorzeń, w tym skośnością miednicy, asymetrią tułowia, skoliozą i deformacją stawu biodrowego spowodowanej asymetrią tułowia (Ágústsson, A. et al, 2017).

Poduszka do wózka inwalidzkiego, która może dostosować się do asymetrycznych kątów bioder, może utrzymać lub poprawić postawę z czasem, zamiast przyczyniać się do rozwoju innych schorzeń postawy. System Constructa to seria modułowych poduszek, które mogą dostosować się do złożonych potrzeb postawy u użytkowników w każdym wieku. Od prostych wymagań dotyczących siedzenia po najbardziej wymagające wyzwania, rezultatem jest lepsze siedzenie, które minimalizuje ucisk, a jednocześnie maksymalizuje komfort.

Poduszki Constructa są idealne dla użytkownika z...

Ograniczonym wyprostem biodra

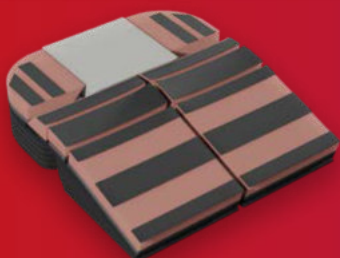

Asymetryczną postawą

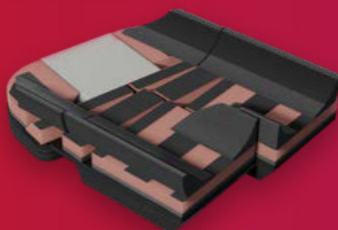

Przywodem/Odwodem

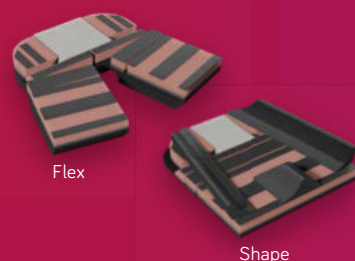

Asymetrią miednicy

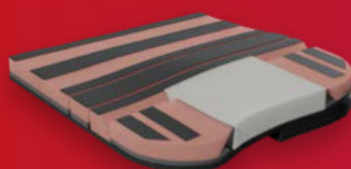

Problemami z miejscami ucisku

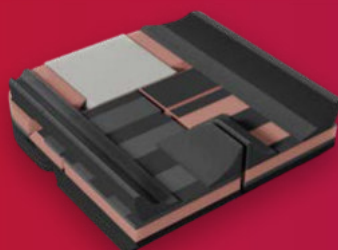

I różnorodnymi innymi rodzajami postaw symetrycznych i asymetrycznych.

Wynikiem jest poduszka, która umożliwia klinicydom szybkie dostarczanie udoskonalonych rozwiązań, przy jednoczesnym zachowaniu możliwości adaptacji i ewolucji w czasie.

Constructa Shape

Dostępne szerokości 14" – 20"



Uproszczona wersja tej innowacyjnej modułowej poduszki ma płaską podstawę z blokami pozycjonującymi i podkładkami profilującymi zaprojektowanymi tak, aby zapewnić ulepszone wsparcie, które można dostosować do indywidualnego użytkownika.

Podpory ud i korytka kości kulszowej można regulować, aby dostosować je do rotacji, wzrostu (z regulacją głębokości i szerokości siedziska) i odciążać obszary wysokiego ryzyka ucisku. Wkładka i nakładka kulszowa pomagają również rozprzewadzać i redukować punkty największego ucisku.

Constructa Flex

Dostępne szerokości 14" – 20"

Szereg ulepszonych funkcji pozycjonowania (w tym regulowane bloki dla wzrostu lub asymetrii, a także regulowane profile dla kontroli ud i miednicy) znacząco zwiększają zakres regulacji.

Ustrukturyzowane korytka kości kulszowej dobrze rozprzewadza i odciąża ucisk, zwiększając komfort i ogólne wrażenia użytkownika. Ta zdolność do dostarczania złożonych, niestandardowych rozwiązań za pomocą gotowych produktów oznacza, że klinicyści mogą szybko zapewnić ulgę użytkownikom z szerokim zakresem wyzwań fizycznych, w tym:

- Ograniczeniem zginania
- Odwodzeniem
- Asymetrią miednicy
- Różną długością nóg
- Asymetrycznym kształtem tułowia



Cechy & Zalety



Wyrafinowane dopasowanie

Poduszki Constructa dopasowują się do konturów ciała dzięki regulacjom dostosowanym do naszej anatomii.

Wydajna ochrona przed uciskiem

Cała poduszka została zaprojektowana tak, aby radzić sobie z uciskiem. Odwracalne bloki pozycjonujące stanowią podstawę podtrzymującej, ale immersyjnej poduszki, podczas gdy kość kulszowa dobrze się łączy bez żadnych twardych krawędzi, zapewniając najwyższy komfort.

Bloki udowe i krętarzowe mają dwuwarstwową konstrukcję wykorzystującą pianki średnie i twarde. Te bloki można odwrócić, umieszczając twardą szarą piankę na górze, aby zmniejszyć zanurzenie w strefie poduszki, zmieniając ogólny rozkład nacisku poduszki.



Szybsze rozwiązanie

Elastyczna natura poduszki Constructa oznacza, że użytkownicy, którzy potrzebują niestandardowych rozwiązań, otrzymują je szybciej, a znalezienie idealnego rozwiązania dla wielu użytkowników wymaga tylko jednego spotkania.



Zaprojektowana do adaptacji

Poduszka Constructa została zaprojektowana tak, aby ewoluować wraz z potrzebami użytkownika, zapewniając idealne rozwiązanie na lata wzrostu lub zmiany postawy.



Bardziej elegancki wygląd

Eleganckie pokrowce idealnie dopasowują się do poduszki, nie ograniczając jej możliwości regulacji, a jednocześnie są łatwe w czyszczeniu i konserwacji.



Akcesoria

Spersonalizuj swoją poduszkę Constructa dodatkowymi komponentami dostępnymi z naszej listy części zapasowych.



Constructa Shape Strategiczny zestaw pozycjonujący

Zestaw regulacyjny Spex cube do stosowania pod Constructa Shape. Zawiera podkładki pozycjonujące miednicę i uda do budowania konturu pod podstawą poduszki.

1102-WW00-000



Zapasyowy Pokrowiec Zewnętrzny

Stylowy pokrowiec, który jest wygodny, oddychający i zapewnia ochronę skóry.

Shape: 1102-WWDD-00C-C

Flex: 1102-WWDD-FOC-C



Profil Flexy

Zastępuje boczne wsporniki miednicy jednym ciągłym, elastycznym bocznym i tylnym wspornikiem miednicy.

Zapewnienie tylnego wsparcia miednicy może promować neutralne wyrównanie miednicy i ograniczyć takie objawy jak:

- Tyłopochylenie miednicy
- Kifoza
- Przesuwanie miednicy do przodu

Może być również stosowany w celu zmniejszenia nacisku na guzowatość kulszową i poprawy odciążenia.

Dostępne tylko w wysokim profilu.
Kompatybilne z Shape.

1102-WW00-00F

Specyfikacje poduszek

SZCZEGÓŁY PODUSZKI

SZEROKOŚĆ	14"	16"	18"	20"
OBCIĄŻALNOŚĆ	90kg	90kg	136kg	136kg
WYSOKOŚĆ PODUSZKI (SHAPE)	70mm	70mm	90mm	90mm
WYSOKOŚĆ PODUSZKI (FLEX)	120mm	120mm	130mm	130mm

PROFIL	STANDARD (SC)	WYSOKI (HC)	SUPERWYSOKI (SS)
WYSOKOŚĆ BOCZNEGO PODPARCIA UD (WYS. KORYTKA)	30mm	50mm	80mm
WYSOKOŚĆ BOCZNEGO PODPARCIA MIEDNICY	30mm	50mm	50mm

DOSTOSOWANIE	SHAPE			FLEX		
ELASTYCZNOŚĆ BIODER	5°			15°		
ODWODZENIE BIODRA	10° (5° each leg)			30° (15° each leg)		
ASYMETRYCZNY KSZTAŁ TUŁOWIA	5°			15°		
SKOŚNOŚĆ MIEDNICY	30mm			50mm		
SZEROKOŚĆ MIEDNICY I UD	SC	HC	SS	SC	HC	SS
	-2"	-2" to +1"	-2"	-2"	-2" to +1"	-2"
DŁUGOŚĆ NOGI	-3"			-3"		
RÓŻNICA DŁUGOŚCI NÓG	N/A			-1"		
WAGA PRODUKTU (16" x 16")	1.6kg			2.0kg		

• Specyfikacje te określają standardowy zakres regulacji oferowany przez modele poduszek Constructa. Dalsze regulacje lub modyfikacje mogą rozszerzyć zakres regulacji poza te specyfikacje.

TABELA ROZMIARÓW

		Szerokość poduszki (cale)							
		13	14	15	16	17	18	19	20
Długość poduszki (cale)	13								
	14								
	15								
	16								
	17								
	18								
	19								
	20								
	21								
	22								

• Czerwone kwadraty oznaczają rozmiary standardowe.
• Rozmiary niestandardowe bądź spersonalizowane dostępne są na zamówienie.

Poduszka Spex XLella Bariatric

Poduszki XLella stanowią gotowe rozwiązanie ze zintegrowaną regulacją i możliwością dostosowania do zmieniających się potrzeb. Są one dostępne w dwóch różnych stylach odpowiadając indywidualnym wymaganiom i kształtom ciała użytkownika, XLella Vigour Standard Contour i XLella Classic (dostępne zarówno w wersji z profilem standardowym, jak i wysokim). Oba modele posiadają certyfikat transportowy i udźwig do 300 kg.



PODUSZKA XLELLA VIGOUR (DOSTĘPNA W PROFILU STANDARDOWYM)

Poduszka XLella Vigour ze standardową wysokością profilu, będąca mniej złożoną i niekopotliwą opcją, jest idealna dla bardziej aktywnych użytkowników, którzy wymagają solidnej podstawy podparcia i wysokiego stopnia stabilności.



PODUSZKA XLELLA CLASSIC (DOSTĘPNA W PROFILU STANDARDOWYM & WYSOKIM)

Poduszka XLella Classic, która jest dostępna w wersji z profilem standardowym lub wysokim, posiada renomowaną strategiczną bazę pozycjonującą Spex, umożliwiającą konfigurację poduszki w celu zaspokojenia wielu różnych potrzeb miednicy.

AKCESORIA



DODATKOWA OSŁONA ZEWNĘTRZNA
XLella Vigour Std: 1123-WWDD-6SC
XLella Classic Std: 1125-WWDD-6SC
XLella Classic Wys.: 1125-WWDD-6HC
(wstaw szerokość & głębokość odpowiednio)



DODATKOWY POKROWIEC NA NIETRZYMANIE MOCZU
XLella Vigour Std: 1133-WWDD-7SC
XLella Classic Std: 1135-WWDD-7HC
XLella Classic Wys.: 1135-WWDD-7HC
(wstaw szerokość & głębokość odpowiednio)

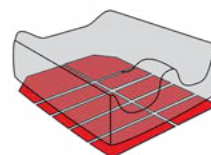

DODATKOWY ZESTAW POZYCJONUJĄCY
Akcesorium tylko do poduszek Spex Classic
1111-0273-000

PERSONALIZACJE

USUWANIE PROFILU MIĘDZYUDOWEGO

Usuń profil międzyudowy z poduszki, aby uzyskać płaską powierzchnię z przodu bez żadnego profilu. Idealne rozwiązanie przynoszące ulgę w razie nadmiaru tkanek i wspianą opcją aby ułatwić przenoszenie użytkownikom bez naturalnego przywodzenia ud.

1111-0335-000

Pełne opcje spersonalizowane proszę sprawdzić w formularzu Spex Custom Cushion Script.

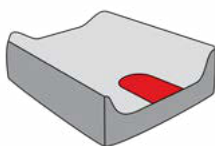

PODCIĘCIE PRZEDNIEJ POWIERZCHNI

Przednia powierzchnia może być podcięta, lub pochylona do przodu dla użytkowników z nadmiarem tkanek lub w celu zapewnienia ulgi użytkownikom podczas i/lub używanie napędu nożnego.

1111-0281-000

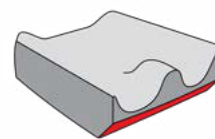



Solidna konstrukcja poduszki ze **WZMOCNIONYM WSPARCIEM BOCZNYM**

WYTRZYMAŁA konstrukcja piankowa

DOPRACOWANA geometria wgłębienia kulszowego

DWUWARSTWOWA OSŁONA redukująca otarcia

OSŁONA NA NIETRZYMANIE MOCZU dostarczana z każdą poduszką

TABELA ROZMIARÓW PODUSZEK

		Szerokość poduszki (cale)					
		20	22	24	26	28	30
Długość poduszki (cale)	18						
	19						
	20						
	21						
	22						
	23						
	24						
25							
26							

Głębokość poduszki może być dopasowana

- Czerwone kwadraty oznaczają rozmiary standardowe.
- Rozmiary niestandardowe lub spersonalizowane dostępne są na zamówienie.

SZCZEGÓŁY PODUSZKI

Szerokość	Wysokość	Udźwig	Wysokość korytka	Waga produktu
22-28"	3.75"	225kg	30mm (profil standardowy) 50mm (profil wysoki)	2.9kg

WYDAJNOŚĆ PRODUKTU

Poduszka Classic Standard Contour

Ochrona przed uciskiem			3		
Pozycjonowanie				4	
Stabilność boczna			3		
Odciążenie				4	
Zmienne potrzeby				4	

Poduszka Classic High Contour

Ochrona przed uciskiem			3		
Pozycjonowanie				4	
Stabilność boczna				4	
Odciążenie				4	
Zmienne potrzeby				4	

Poduszka Vigour Standard Contour

Ochrona przed uciskiem			3		
Pozycjonowanie			3	4	
Stabilność boczna			3	4	
Odciążenie			3	4	
Zmienne potrzeby					

- Uwaga: Używane tylko w celu porównywania produktów Spex.

spex

Kształtuje lepszą
jakość życia

OSPRZĘT OPARCIA

Podwójne mocowanie

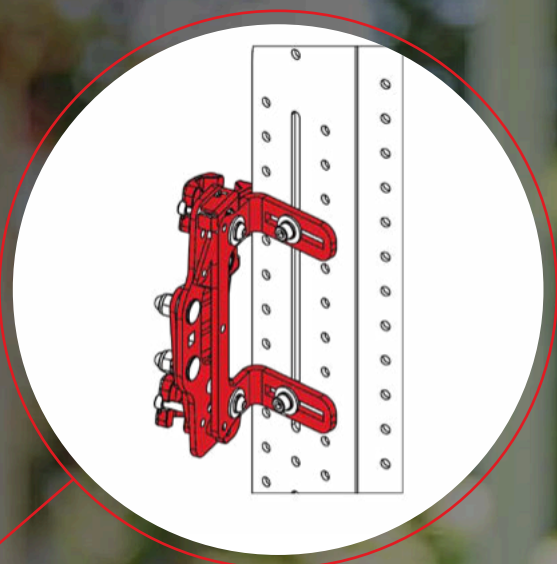

OPARCIE

Spex Adapta³ w kolorze
Royal Purple, z wyściółką
o standardowej długości

PODUSZKA

Profil Classic SuperHigh
w kolorze Royal Purple

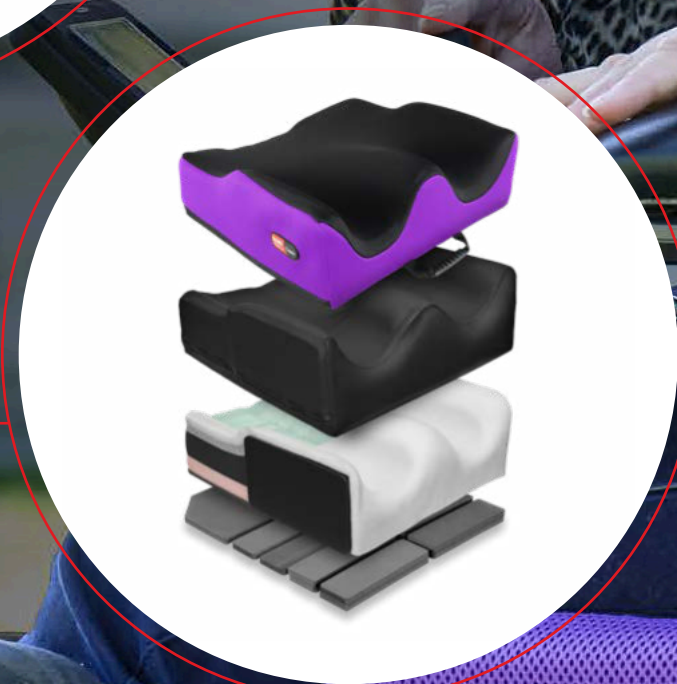

spex® Spex®
spexseating.com



Kody do oparc w rozmiarach standardowych

Nasze kody oparc mają znaczenie!

Oto jak wygenerować kod produktu, aby złożyć zamówienie.

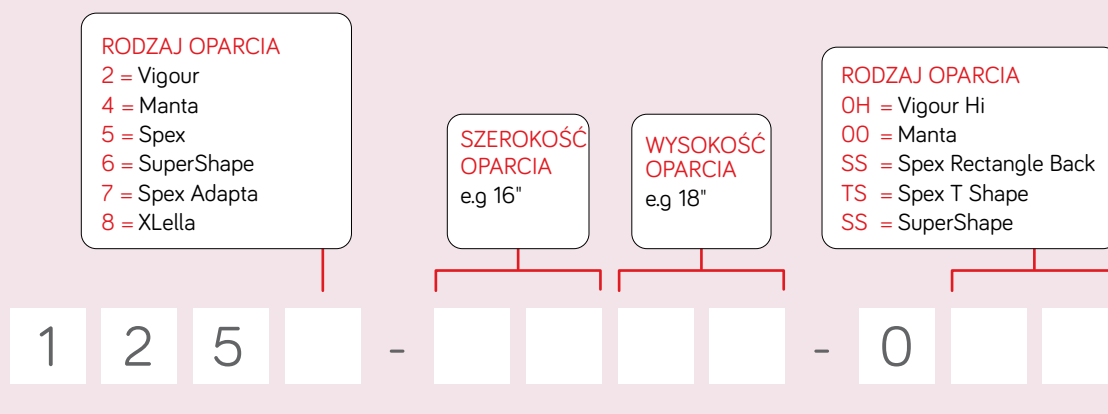

PRZYKŁAD

Oparcie Spex T Shape Back Support o szerokości 18" i wysokości 20" miałyby kod 1255-1820-OTS.

Wyróżnij się z tłumu!

Dodaj swojej poduszce odrobinę koloru bez dodatkowych kosztów!

Oferujemy 8 opcji kolorystycznych dla naszych zewnętrznych pokrowców na oparcia Spex, alternatywnych do standardowego czarnego materiału. Wystarczy dodać kod koloru do zamówienia oparcia.



Granitowy Szary
1209-2491-090

Królewska Purpura
1209-2491-077

Czerwony Chilli
1209-2491-022

Żółty Trzmiel
1209-2491-044

Niebieski Ocean
1209-2491-060

Różowy Calypso
1209-2491-028

Pomarańczowy Mango
1209-2491-030

Zielony Liść
1209-2491-054

ZAPASOWE POKROWCE ZEWNĘTRZNE dla każdego oparcia Spex są dostępne w sprzedaży. Szczegółowe informacje można znaleźć w przewodniku Spex dot. zamawiania i wypełniania recept lub u lokalnego dystrybutora Spex.

Opcje osprzętu do oparć Spex

MOCOWANIE POCZWÓRNE (DOMYŚLNE)

Mocowanie poczwórne osprzętu jest domyślną opcją osprzętu dla oparć Spex i wykorzystuje cztery niezależne punkty mocowania do wsporników oparcia wózka inwalidzkiego, zapewniając najwyższą wytrzymałość i boczne pozycjonowanie. Ten typ osprzętu oferuje 40 mm regulacji głębokości siedziska i jest dostępny w trzech różnych wariantach:

MOCOWANIE POCZWÓRNE (DOMYŚLNE)

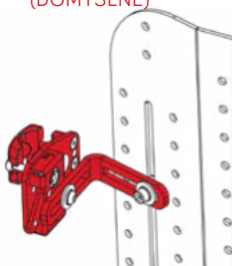

- Unikalny system blokowania, który umożliwia łatwe usunięcie oparcia
- Kąt oparcia 10°
- Waga 0.9kg

MOCOWANIE STAŁE

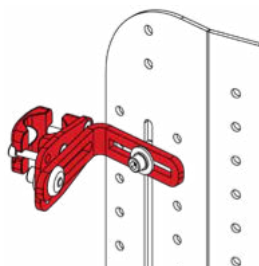

- Oparcia nie można zdemontować bez użycia narzędzi, ale jest ono lżejsze (i bardziej optymalne).
- Ograniczona regulacja i kąt podparcia
- Waga 0.6kg

WYTRZYMAŁE SZYBKOZŁĄCZE

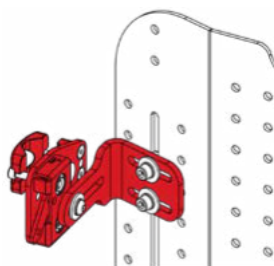

- Wspiera cięższych użytkowników dzięki mocniejszym wspornikom w kształcie litery L
- Posiada zalety szybkozłączek
- Waga 1.1kg

MOCOWANIE BEZPOŚREDNIE

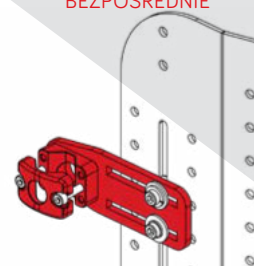

- Regulowana tylko szerokość, nieusuwalne oparcie.
- Waga 0.55kg

MOCOWANIE PODWÓJNE (OPCJA)

Osprzęt z podwójnym mocowaniem ma dwa punkty mocowania do tylnych wsporników wózka inwalidzkiego i oferuje prostszą konfigurację, większą możliwość regulacji, kąt i wzrost. Wykorzystuje ten sam mechanizm szybkiego zwalniania haka i zatrzasku, aby zabezpieczyć oparcie. Należy pamiętać, że tego osprzętu nie można używać w przypadku większości wózków inwalidzkich z poziomym tylnym usztywnieniem poprzecznym.

Osprzęt z podwójnym mocowaniem pozwala na:

- 40mm dostosowanie głębokości siedziska
- 30° kąt oparcia
- Waga 1.1kg

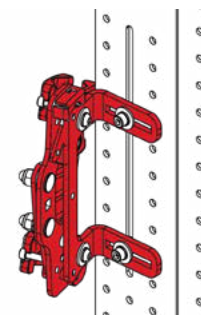

MOCOWANIE OPADAJĄCE (OPCJA)

Osprzęt z lekkim mocowaniem opadającym sam się blokuje i jest łatwy w obsłudze dzięki połączonej jednostce zacisku i mechanizmu. Mechanizm zwalnający jest prosty w obsłudze i nadaje się do użytku jedną ręką, a także dla osób z ograniczoną funkcją rąk. Osprzęt zapewnia dużą regulację i sztywność i może być stosowany na szerokiej gamie ram wózków inwalidzkich.

Opracowany przy użyciu materiału kompozytowego system osprzętu z mocowaniem opadającym jest lekki (600-800 g) bez uszczerbku dla trwałości.

Dostępny w czterech rozmiarach, zapewnia wizualne dopasowanie osprzętu do rozmiaru oparcia. Osprzęt pasuje do oparć o szerokości od 10", do 20" i wysokości od 7" do 18".



AKCESORIA DO OSPRZĘTU OPARĆ/DODATKI

ROZSZERZENIA GŁĘBOKOŚCI MOCOWANIA POCZWÓRNEGO

Zwiększa kąt z tyłu o 10° (zestaw 2 dla mocowań górnych)

- Waga 0.1kg
- 1259-2450-100

Zwiększa głębokość siedziska o 4" (zestaw 4 dla wszystkich mocowań)

- Waga 0.2kg
- 1259-2452-100

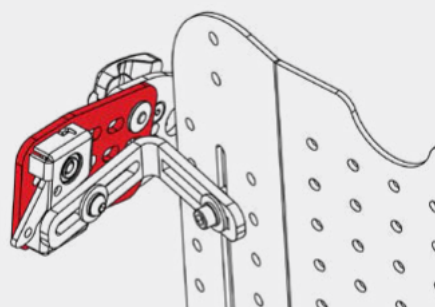

Oparcie Vigour

Lekkie, a jednocześnie wytrzymałe, aby sprostać codziennym wymaganiom aktywnych użytkowników wózków inwalidzkich. Kąt oparcia pleców i głębokość siedziska zapewniają wyjątkową regulację i mogą być ustawiane w czasie, gdy użytkownik siedzi w wózku. Wentylowana tkanina dystansowa i konstrukcja szkieletu zwiększają przepływ powietrza przez plecy, zapewniając codzienny komfort.

VIGOUR HI

Solidne oparcie na całej wysokości dostępne w trzech wysokościach dla maksymalnego wsparcia tułowia i ramion:

- Solidne oparcie.
- Minimalne lub umiarkowane wsparcie postawy.
- Lepsze ułożenie kręgosłupa i miednicy przy jednoczesnym zachowaniu wydajności napędu nożnego.
- W połączeniu z pelotami bocznymi zapewnia wyjątkową stabilność tułowia i klatki piersiowej.



ULEPSZENIE PIAKĄ MICRO-CUBE

Oddychalność zapewniająca maksymalną kontrolę temperatury i wilgotności. Pianki Micro-Cube zapewniają strefowe rozłożenie ciężaru, zwiększając komfort.

1209-2351-300



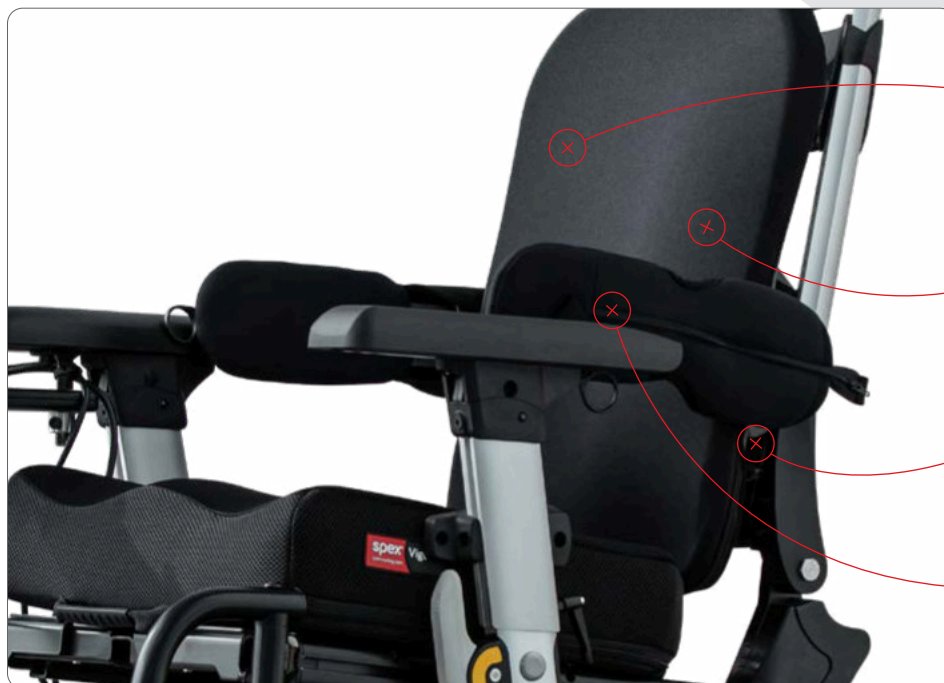

Dwuwarstwowa osłona redukuje **SIŁY ŚCINAJĄCE** z panelami bocznymi z siatki oddychającej, aby przeciwdziałać wilgoci i temperaturze

Możliwość rozbudowy o **RÓŻNE OPCJE PODKŁADEK PIANKOWYCH** dla uzyskania doskonałych rezultatów

SZCZELINY & POZYCJE OTWORÓW w szkieletie umożliwiają łatwy montaż zagłówka, wsporników bocznych i szelek

Dodaj odpowiednie peloty z naszej **SZEROKIEJ GAMY MODUŁÓW**

TABELA ROZMIARÓW

		Szerokość wózka (cale)										
		10	11	12	13	14	15	16	17	18	19	20
Wysokość oparcia Vigour (cale)	10											
	11											
	12											
	13											
	14											
	15											
	16											
	17											
	18											
	19											
	20											
	21											
22												
23												

- Czerwone kwadraty oznaczają rozmiary standardowe.
- Rozmiary niestandardowe lub spersonalizowane dostępne są na zamówienie.

SZCZEGÓŁY PRODUKTU

Szerokość	Wysokość	Udźwig	Waga produktu
10"	2"	200lbs (90kg)	Lo Back (16x10) 0.7kg
11"-15"	2.5"		Mid Back (16x16) 1.0kg
16"-17"	2.75"	300lbs (136kg)	Hi Back (16x16) 1.3kg
18"-20"	3"		

- Uwaga: Jest to wyłączenie waga oparcia i nie obejmuje osprzętu. Wagę osprzętu można sprawdzić na stronie 26.

WYDAJNOŚĆ PRODUKTU

Kontrola postawy				4	
Stabilność boczna			3		
Asymetryczności postawy			3		
Zmienne potrzeby			3		
Ochrona przed uciskiem			3		

- Uwaga: To jest tylko przewodnik, a oceny zależą od rzeczywistego używania produktu.

Oparcie Manta

Manta oferuje solidny szkielet z unikalnymi regulowanymi bocznymi pelotami. Regulować można szerokość, wysokość i kąt, aby zapewnić doskonałą stabilność boczną. Tapicerka zapewnia komfort i bezpieczne podparcie kręgosłupa i tułowia.

CECHY KLINICZNE

Zaprojektowane dla osób, które wymagają:

- Solidnego wsparcia pleców wspierającego minimalne deformacje lub potrzeby stabilności.
- Minimalnego do umiarkowanego wsparcia postawy.
- Usprawnione pozycjonowanie tułowia/miednicy przy zachowaniu wydajności napędu nożnego.
- Mają łagodnie-umiarkowane asymetrie tułowia.
- Większej funkcjonalności, gdyż pomiędzy użytkownikiem a pelotami bocznymi jest minimalna ilość osprzętu.

CECHY FUNKCJONALNE

- W pełni regulowane i przesuwane boczne „skrzydełka” pozwalają terapiście zapewnić odpowiednie wsparcie we właściwym dla użytkownika miejscu.
- Oparcie jest zgrabne i nie rzuca się w oczy, ale zapewnia odpowiednią stabilność kręgosłupa i boczną dla wielu różnych potrzeb postawy.
- Lekkie, solidne aluminiowe oparcie z szybkozłączką.
- Wygodna tapicerka zapewnia komfort użytkownika.
- Zapewnia wyjątkową stabilność tułowia.
- Wymaga minimalnego profilowania, zawiera zestaw do pozycjonowania dla dalszych modyfikacji postawy.
- Dodaj zagłówki lub inne akcesoria pozycjonujące, jeśli potrzebne jest dodatkowe wsparcie.

DOPASOWUJĄCY SIĘ KOMFORT



NOWY PROJEKT POKROWCA





Dwuwarstwowy pokrowiec redukuje **SIŁY ŚCINAJĄCE** a boczne panele z oddychającej siateczki przeciwdziałają wilgoci i temperaturze

Solidne oparcie ze zintegrowanymi **REGULOWANYMI PELOTAMI BOCZNYMI**

Mocny **WENTYLOWANY SZKIELET** zwiększa przepływ powietrza przez oparcie dając codzienny komfort

POZYCJE SZCELIN & DZIUREK w szkielecie pozwalają na łatwą instalację zagłówka, pelot bocznych i szelek

TABELA ROZMIARÓW

		Szerokość wózka (cale)								
		12	13	14	15	16	17	18	19	20
Wysokość wózka (cale)	14									
	15									
	16									
	17									
	18									
	19									
20										

- Czerwone kwadraty oznaczają rozmiary standardowe.
- Rozmiary niestandardowe lub spersonalizowane dostępne są na zamówienie.

SZCZEGÓŁY PRODUKTU

Szerokość	Udźwig	Waga produktu
10"-15"	200lbs (90kg)	(16x16)
16"-20"	300lbs (136kg)	2.2kg

• Uwaga: To jest wyłącznie waga oparcia i nie zawiera wagi osprzętu. Wagę osprzętu można znaleźć na str. 26.

WYDAJNOŚĆ PRODUKTU

Kontrola postawy						5
Stabilność boczna						5
Asymetryczności postawy						4
Zmienne potrzeby						3
Ochrona przed uciskiem						3

• Uwaga: To jest tylko przewodnik, a oceny zależą od poprawnego użytkowania produktu.

REGULACJA SKRZYDŁA MANTA



Rozmiar oparcia Manta	Skrzydła boczne	Maks. szerokość wewnętrzną	Min. szerokość wewnętrzną
10-12"	Rozm. 0	Szerokość pleców -3.5" (e.g. 12" Manta = 8.5")	Szerokość pleców -4.5" (e.g. 12" Manta = 7.5")
13-15"	Rozm. 1	Szerokość pleców -2" (e.g. 14" Manta = 12")	Szerokość pleców -5" (e.g. 14" Manta = 9")
16"+	Rozm. 2	Szerokość pleców -1.5" (e.g. 16" Manta = 14.5")	Szerokość pleców -5" (e.g. 16" Manta = 11")

Oparcie Spex Classic

Wyjątkowa tapicerska Spex z łatwością zaspokaja potrzeby większości użytkowników wózków inwalidzkich w zakresie górnej części tułowia. Zawiera system komórek profilujących Cube Spex, który umożliwia dostosowanie 'od ręki' do potrzeb związanych z komfortem tułowia i asymetrią.

CECHY KLINICZNE

Zaprojektowane dla osób, które:

- Wymagają wygodnego podparcia pleców w celu zmniejszenia bólu tułowia.
- Wymagają wyrównania i wsparcia kręgosłupa.
- Mają potrzeby w zakresie pielęgnacji skóry/ochrony przed uciskiem.
- Mają uwydatnione kości lub wystające uwypuklenia szkieletu.
- Mają zmienne potrzeby postawy.
- Są dotknięte nieprawidłową lub asymetryczną postawą ciała.

CECHY FUNKCJONALNE

- Wygodna, redukująca ucisk warstwa powierzchniowa z pianki amortyzującej wypukłości kostne.
- System komórek profilujących Cube umożliwia konfiguracje zapewniające idealny kształt i dopasowanie dla użytkownika.
- Spersonalizowane profilowanie może być wykonane na miejscu ('od ręki').
- Stworzony jako rozwiązanie dla asymetrycznej postury pleców.
- Modułowa konstrukcja podzespołów oznacza, że można je „mieszać i łączyć” z różnymi opcjami pelot bocznych i wsporników pozycjonujących.
- Zapewnia wyjątkowy kontakt pleców/ramion.
- Zrównoważony wybór przy wydawaniu innym użytkownikom.
- Dwuwarstwowa tapicerka zmniejsza siły ścinające, a oddychająca siateczka na oparciu przeciwdziała wilgoci i temperaturze.

PROSTOKĄTNY KSZTAŁT

Pasuje pomiędzy rurki oparcia wózka



KSZTAŁT LITERY T

Z przodu rurek oparcia wózka





Dwuwarstwowy pokrowiec redukuje **SIŁY ŚCINAJĄCE** z panelami bocznymi z oddychającej siateczki w celu zapobiegania wilgoci i temperaturze

Dodaj peloty boczne z naszego **OGROMNEGO ASORTYMENTU MODULARNEGO** według wymagań

Silny **WENTYLOWANY SZKIELET** zwiększa przepływ powietrza przez oparcie oferując codzienny komfort

POZYCJE SZCZELIN & DZIUREK w szkielecie pozwalają na łatwą instalację zagłówek, pelot bocznych i szelek

TABELA ROZMIARÓW PODUSZEK

		Szerokość wózka (cale)										
		10	11	12	13	14	15	16	17	18	19	20
Wysokość wózka (cale)	12	■	■									
	13											
	14	■	■	■	■							
	15											
	16	■	■	■	■	■	■	■				
	17											
	18			■	■	■	■	■	■	■	■	■
	19											
	20					■	■	■	■	■	■	■
	21											
22												
23							■	■	■	■	■	

- Czerwone kwadraty oznaczają rozmiary standardowe.
- Rozmiary niestandardowe lub spersonalizowane dostępne są na zamówienie.

SZCZEGÓŁY PRODUKTU

Szerokość	Udźwig	Waga produktu
10"-15"	200lbs (90kg)	(16x16)
16"-20"	300lbs (136kg)	1.7kg

- Uwaga: To jest wyłącznie waga oparcia i nie zawiera wagi osprzętu. Wagę osprzętu można znaleźć na str. 26.

PRODUCT PERFORMANCE

Kontrola postawy	■	■	■	■	4
Stabilność boczna	■	■	■	■	5
Asymetryczności postawy	■	■	■	■	5
Zmienne potrzeby	■	■	■	■	5
Ochrona przed uciskiem	■	■	■	■	5

- Uwaga: To jest tylko przewodnik, a oceny zależą od rzeczywistego używania produktu.

Profilowanie powierzchni oparcia Spex

Szczególną cechą oparcia Spex jest regulowany system kostek do profilowania, który jest zawarty w tapicerce oparcia. Konfiguracje dla asymetrycznych pozycji tułowia można łatwo wykonywać bez konieczności stosowania skomplikowanych niestandardowych siedzisk.

Pokrowiec rozpina się od góry oparcia i pozostaje przymocowany do szkieletu oparcia podczas zdejmowania wewnętrznej części. Modyfikacji profilowania można dokonać od ręki, aby uzyskać natychmiastowy efekt.

Dalsze ulepszenia na rzecz postawy w zakresie stopnia i głębokości profilowania uzyskuje się dzięki zestawowi klinów do pozycjonowania (dotychczasemu do każdego oparcia Spex).



Specjalnie zaprojektowana tapicerka pozwala na wyjmowanie systemu kostek profilujących przez górę oparcia.

DLA ŁAGODNIE UWYDATNIONYCH KOŚCI

Nawet bez zastosowania systemu kostek do regulacji oparcie Spex ma subtelny profil i łączy wygodną powierzchnię z pianki łagodzącej ucisk i wchłaniającej łagodnie uwydatnione kości i asymetrie dla jednorodnego kontaktu tułowia.



Na zdjęciu ukazano przednią powierzchnię zmniejszającą ucisk.



Natychmiastowe zmiany można wprowadzać, aby skonfigurować powierzchnię oparcia.

DLA IMMERSJI

Dla osób, które wymagają „zanurzenia” w oparciu, wystarczy dostosować system pianek konturowych, aby uzyskać idealne dopasowanie do kształtu pleców użytkownika.



Na zdjęciu ukazano pianki profilujące bez powierzchni przedniej pianki.

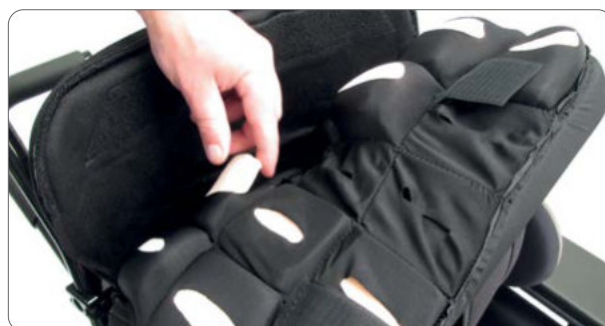

- + Dodaj warstwy, aby nabudować wymagany obszar.
- Usuń warstwy, gdzie potrzebne większe zanurzenie.

DLA ASYMETRII

W przypadku postaw asymetrycznych lub nieprzystosowanych profil można ustawić tak, aby uzyskać dopasowany kształt wymagany do podtrzymania prawidłowego profilu klatki piersiowej użytkownika.



Puste obszary pokazują, gdzie można całkowicie usunąć podkładki profilujące, ale powierzchnia pianki nadal będzie zapewniać wyścielane podparcie



Personalizację można modyfikować w każdym czasie, gdy potrzeby postawy się zmieniają. Profilowanie nie rusza się i nie wyslizguje się.

Tabele profilowania oparcó

Zapisz ilość użytych kostek profilowych. Wypełnij ten formularz i wpisz liczbę kostek użytych w każdej kieszeni, a następnie zachowaj go na przyszłość.

Użyj wszystkich poniższych wykresów, jeśli rejestrujesz kostki profilujące używane do **oparcia Spex SuperShape**.

Użyj tylko lewego wykresu, jeśli rejestrujesz kostki profilujące używane do **oparcia Spex**.

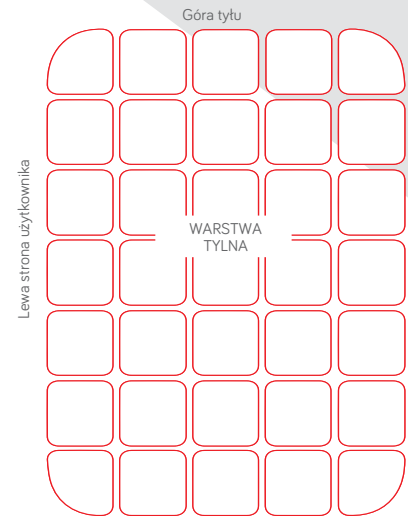
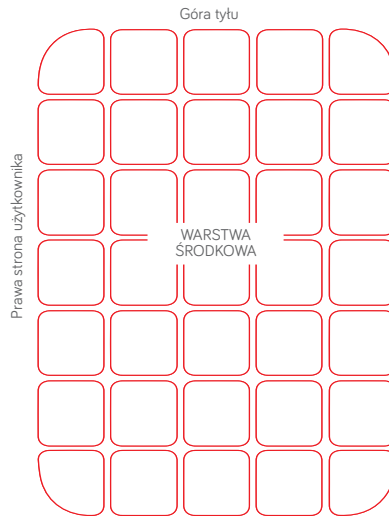
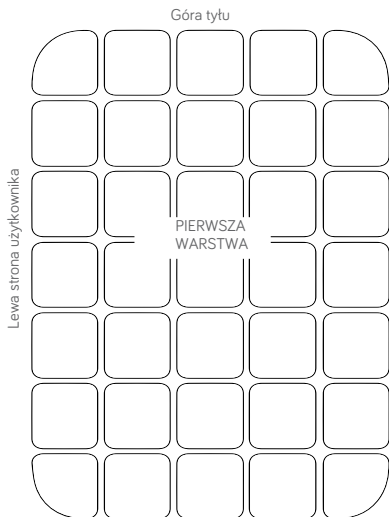

PRZYKŁAD

Przykład użycia tabeli pozycjonowania profili oparcia:

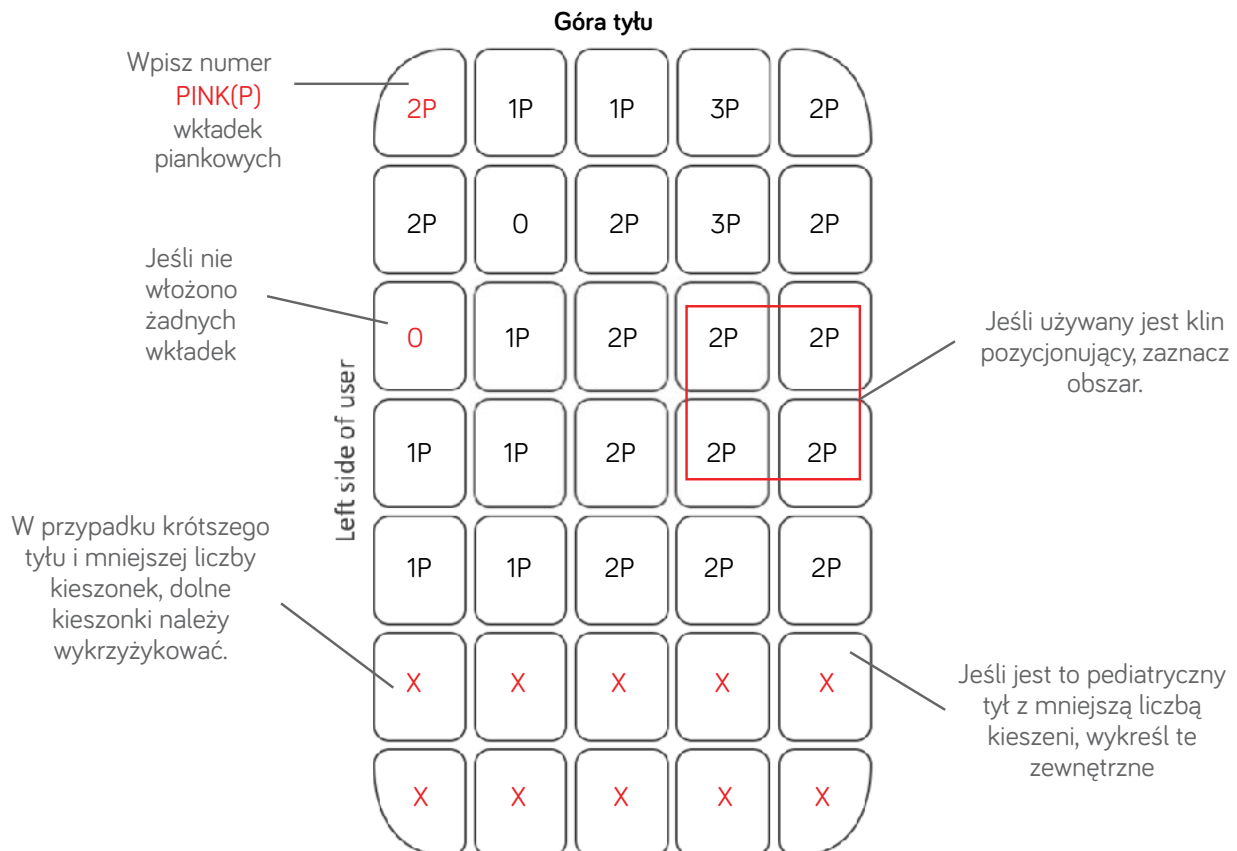

Oparcie SuperShape

SuperShape to wyjątkowe oparcie dla wózka inwalidzkiego z Shape Technology służącej do profilowania w celu zapewnienia integralności postawy, zmniejszenia ucisku i zwiększenia komfortu. Z powodzeniem dopasowuje się do kształtu pleców użytkowników o złożonych potrzebach posturalnych. SuperShape to system, który można zamontować i modyfikować w dowolnym miejscu i czasie.

CECHY KLINICZNE

Zaprojektowane dla osób, które:

- Mają złożone potrzeby posturalne.
- Mają znaczną asymetrię kręgosłupa lub tułowia.
- Mają wyraźnie zaznaczone kości.
- Wymagają ochrony przed uciskiem z powodu ryzyka uszkodzenia skóry.
- Wymagają większego zanurzenia pleców w oparciu dla stabilności i komfortu.
- Wymagają redukcji dolegliwości bólowych tułowia.

ZALETY FUNKCJONALNE

- Tapicerka z tkaniny ekspansyjnej, która pozwala na wszelkiego rodzaju profilowanie bez narażania ochrony skóry.
- Wygodna warstwa piankowa redukująca ucisk, która dopasowuje się do wyraźnie zaznaczonych kości.
- Trójwarstwowy system komórek profilowych zapewnia idealne dopasowanie kształtu do użytkownika.
- Profilowanie można wykonać 'od ręki' i łatwo modyfikować.
- Stworzone jako rozwiązanie dla asymetrycznych pleców.
- Modułowe komponenty pozwalają łączyć ze sobą różne peloty i inne akcesoria.
- Głębokie profilowanie zapewnia wyjątkowy kontakt wyprofilowanego oparcia z poszczególnymi obszarami ciała.

AKCESORIA

- Zapasowe wyścielenie zewnętrzne.
- Dodatkowe kliny pozycjonujące.
- Peloty, zagłówki - dostępne z asortymentu Spex.

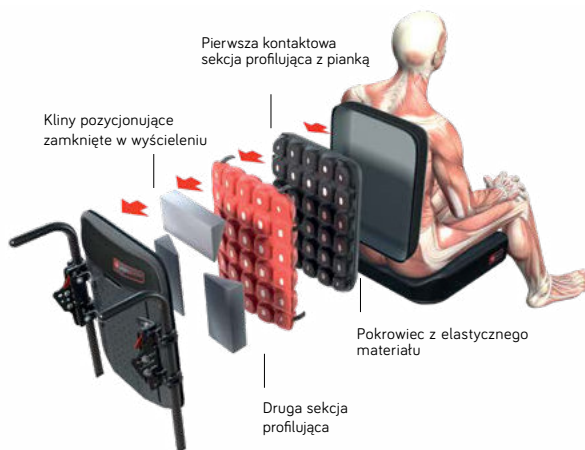

UMIARKOWANE POTRZEBY

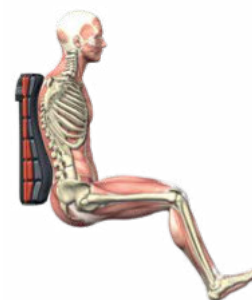

Profilowanie poduszek dokonuje się tworząc obszary o większym lub mniejszym podparciu za pomocą wkładania gąbeczek w określone otwory lub ich wyjmowania.

ZŁOŻONE POTRZEBY



Profilowanie „od ręki” pozwala pacjentowi przyjąć preferowaną postawę dla maksymalnej funkcjonalności i komfortu.

INDYWIDUALNE POTRZEBY



Prosta metoda SuperShape zapewnia doskonałe rezultaty dzięki możliwości dokładnej adaptacji do złożonych kształtów ciała użytkownika..



Struktura wyścielenia ma trzy warstwy profilującego substratu z kostek Spex.

Profilowanie poduszek jest niezbędne, aby zapewnić bliski kontakt powierzchni z obszarami ciała, które są profilowane.

Nie oceniaj książki po okładce! SuperShape wygląda prosto, ale ma opatentowaną, ukrytą technologię!

Najlepszy wynik uzyskuje się, tworząc obszary o większym lub mniejszym podparciu dzięki wyjmowaniu lub dokładaniu pianek do wielowarstwowych wyściełanych kieszonek.

Przednia wyściełana powierzchnia ma super miękką piankę z pamięcią kształtu dla lepszego "zanurzenia" i komfortu tułowia.

Oparcie SuperShape

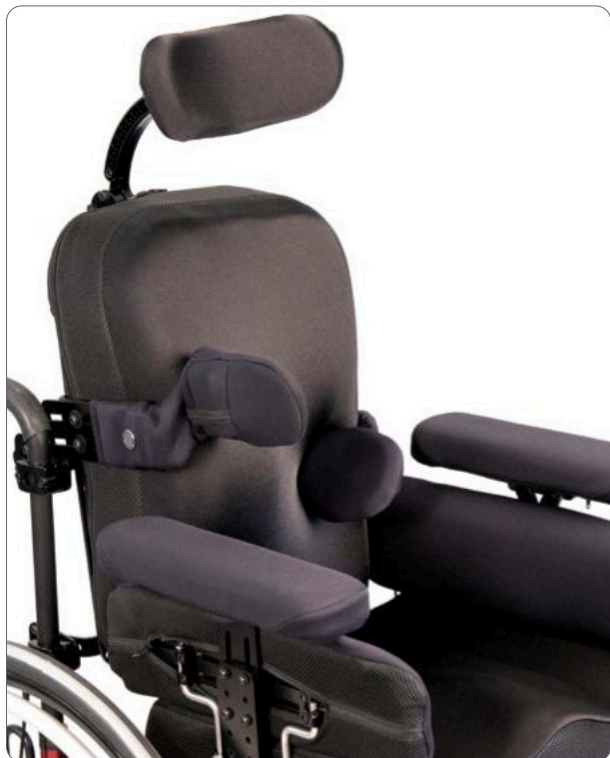

JAK DZIAŁA SUPERSHAPE:

- Oparcie pleców SuperShape można zamontować praktycznie na każdej ramie wózka.
- System profilowania składa się z trzech warstw kieszonek, dzięki czemu warstwa pianki może być grubsza lub cieńsza, aby zapewnić różne kształty pasujące do każdej osoby.
- Profilowanie pomaga stworzyć odpowiedni kontakt z oparciem dla równomiernego rozkładu ucisku i zapewnienia komfortu.
- Łatwo przystosowuje do złożonych potrzeb postawy, takich jak kifoza, skolioza, hiperlordoza.
- Dające się regulować kąt, głębokość i wysokość.
- Oddychająca, zmywalna tapicerka.
- Wybieraj z szerokiej gamy pelot i zagłóweków.
- Tapicerka z tkaniny ekspansyjnej, która pozwala na wszelkiego rodzaju profilowanie bez straty dla ochrony skóry.

ROZWIĄŻ SKOMPLIKOWANE PRZYPADKI:

- SuperShape może dostosować się do zmieniających się potrzeb i zapewnić wystarczającą stabilność dla postaw złożonych i asymetrycznych.
- Dzięki szerokiej gamie dostępnych opcji Spex, możliwe jest rozpoczęcie budowy systemu z produktów dostępnych od ręki, a następnie dopasowywanie ich aby osiągnąć jak najlepsze dopasowanie do złożonych potrzeb użytkownika.
- Łatwa konfiguracja i optymalne połączenie z szeroką gamą podstaw jezdnych wózków.
- Szeroki zakres regulacji dla wzrostu i zmieniających się potrzeb.
- Szeroki wybór pelot (rozmiary, modele i regulacje).
- Solidne i trwałe.
- Komfortowe i odciążające.

GODNY I PIĘKNY WYGLĄD

- Rozwiązania Supershape zwykle można umieścić na podstawie jezdnej do 2" węższej niż inne konwencjonalne siedziska.
- Zobacz osobę, a nie siedzisko.
- Większy przepływ powietrza i lepsza ochrona przed przegrzewaniem.
- Zewnętrzne pokrowce zakrywają złożone wewnętrzne profile.
- Naturalne właściwości działające przeciw siłom ścinającym.



Łatwy dostęp do systemu profilowania w celu wprowadzenia zmian dla użytkowników o złożonej asymetrii.



Kieszonki profilujące zapewniające łatwą regulację i pozycjonowanie nie będą się wyslizgiwać ani przesuwac po zakończeniu.



Trójwarstwowy system komórek profilujących zapewnia konfigurację dającą idealne dopasowanie i kształt dla użytkownika.



W każdym zestawie znajdują się 2 gęstości wkładek profilujących, aby zapewnić prawidłowe dopasowanie.

TABELA ROZMIARÓW PODUSZEK

		Szerokość wózka (cale)										
		10	11	12	13	14	15	16	17	18	19	20
Wysokość wózka (cale)	12											
	13											
	14											
	15											
	16											
	17											
	18											
	19											
	20											
	21											
22												
23												

- Czerwone kwadraty oznaczają rozmiary standardowe.
- Rozmiary niestandardowe lub spersonalizowane dostępne są na zamówienie.

SZCZEGÓŁY PRODUKTU

Szerokość	Udźwig	Waga produktu
10"-15"	200lbs (90kg)	(16x16)
16"-20"	300lbs (136kg)	2.2kg

- Uwaga: To jest wyłącznie waga oparcia i nie zawiera wagi osprzętu. Wagę osprzętu można znaleźć na str. 26.

WYDAJNOŚĆ PRODUKTU

Kontrola postawy					5
Stabilność boczna					5
Asymetryczności postawy					5
Zmienne postawy					5
Ochrona przed uciskiem					5

- Uwaga: To jest tylko przewodnik, a oceny zależą od rzeczywistego używania produktu

spex

Shaping Better Lives

PROWADNICE SZELEK



ZAGŁÓWEK

Wydłużone boki
w kolorze Różowym
Calypso
na Stylo 260

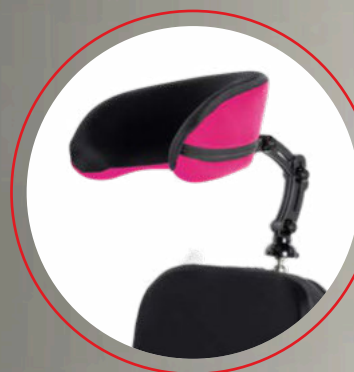

PELOTY

Wąskie zakrzywione
poduszki z pokryciem
Comfy na uchwycie
uchylnym Axial



OPARCIE

SuperShape
w kolorze
Różowym Calypso
z poczwórnym
mocowaniem



PAS BIODROWY

4 punktowe centralne
rozpinanie po pociągnięciu
z wyścieleniem z żelo-
pianki



SZELKI

centropozycyjne



PODUSZKA

Profil Classic SuperHigh
W kolorze Różowym
Calypso
(Brak profilu
przyśrodkowego ud)



BAZA SIEDZISKA

szybkozłączka



KLIN UDOWY POZYCJONUJĄCY

Axial



WYŚCIELENIE

wyścielenie zawieszek





SPEX - KLINICZNE SIEDZISKA DO WÓZKÓW INWALIDZKICH

Seria oparcí XLella Bariatric



Seria oparcí XLella

Oparcia XLella to gotowe rozwiązanie ze zintegrowaną regulacją i możliwością dostosowania do zmieniających się potrzeb. Są dostępne trzy różne rodzaje oparcí, aby spełnić indywidualne wymagania i kształty ciała użytkownika, XLella Vigour, XLella Classic i XLella2. Wszystkie modele posiadają certyfikat transportowy i udźwig do 300 kg.



XLella Classic



XLella Vigour

XLella²

DLA UŻYTKOWNIKÓW BARIATRYCZNYCH

Wytrzymały i odporny, aby sprostać codziennym wymaganiom użytkowników wózków bariatrycznych.

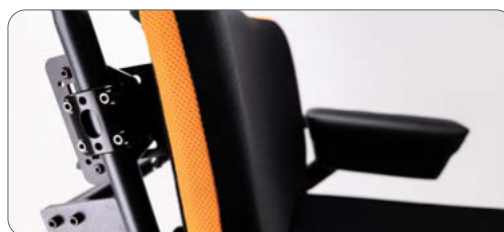

ŁATWE DODATKOWE POZYCJONOWANIE

Oparcia XLella są kompatybilne ze standardową gamą akcesoriów Spex, w tym pelotami bocznymi, przednimi podporami klatki piersiowej i zagłówkami.



DWUWARSTWOWA TECHNOLOGIA POKROWCA

Dwuwarstwowa technologia w pokrowcu oparcia zmniejsza siły ścinające, zwalczając prawdopodobieństwo otarć i odleżyn. Panele boczne z przewiewnej siateczki i odprowadzająca wilgoć tkanina wierzchnia ograniczają gromadzenie się ciepła i wilgoci.



KOMPATYBILNOŚĆ Z PODPORAMI POSTAWY SPEX

Więcej możliwości pozycjonowania można uzyskać dzięki zastosowaniu akcesoriów klinowych i mozaikowych kształtów do profilowania Spex Adaptable.

Seria oparcí XLella Bariatric

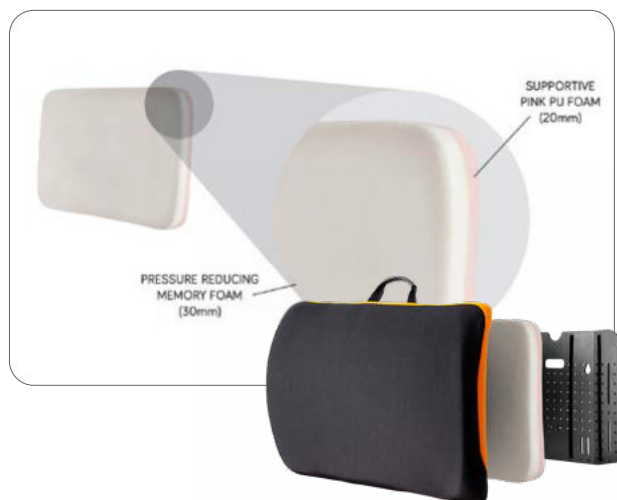

OPARCIE XLELLA VIGOUR

Sztywne, płaskie bariatryczne oparcie zapewniające minimalne wymagania dotyczące postawy.

Oparcie XLella Vigour została zaprojektowana z myślą o użytkownikach o większym rozkładzie nacisku, którzy wymagają płaskiego wyścielenia zapewniającego wsparcie dla minimalnych wymagań dotyczących postawy.

XLella Vigour waży około 3,25 kg (22" tył, bez osprzętu) i ma udźwig 300 kg.



OPARCIE XLELLA CLASSIC

Sztywne oparcie z możliwością profilowania, aby nadawać kształty i konfigurować.

Oparcie XLella Classic zostało zaprojektowane z myślą o użytkownikach o większym rozkładzie nacisku, którzy wymagają oparcia z możliwością tworzenia kształtów i profilowania w celu wsparcia postawy i/lub zmieniających się potrzeb. Unikalny system kostek profilujących Spex może być kształtowany i konfigurowany tyle razy, ile potrzeba.

XLella Classic waży około 3,25 kg (22" tył, bez osprzętu) i ma udźwig 300 kg.

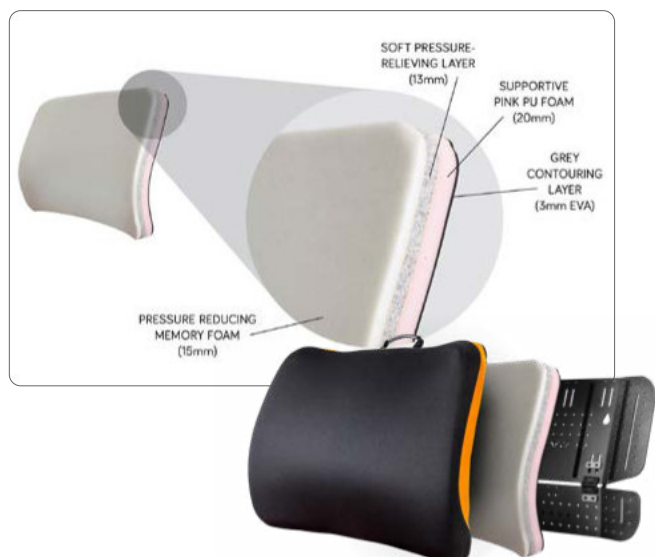

OPARCIE XLELLA²



XLella² zapewnia wyższy stopień podparcia tułowia poprzez odciążenie tylnej części miednicy, aby pomieścić półkę pośladkową. Jego dolna część ma łącznie 85° regulacji, z czego 55° z tyłu i 30° z przodu. Maksymalizuje to rozkład nacisku i odciążenie, aby zapewnić odpowiednie wsparcie postawy i ostatecznie zapewnić komfort.

Ten model podparcia pleców zapewnia skuteczne pozycjonowanie dzięki adaptacyjnemu systemowi krzywizny, który dopasowuje się do kształtu osoby. Dopasuj profil tułowia do Spex Adapta-Points i dokręć, aby zabezpieczyć. Po dokręceniu można mieć pewność, że system pozostanie na swoim miejscu. Regulacja odbywa się w każdej sekcji szkieletu, oferując elastyczność w miarę zmieniających się potrzeb pozycjonowania.

XLella² waży około 3,25 kg (22" tył, bez osprzętu) i ma udźwig 300 kg.

TABELA ROZMIARÓW

Wysokość oparcia (cale)	Szerokość wózka (cale)					
	20	22	24	26	28	30
12						
13						
14						
15						
16						
17						
18						
19						
20						
21						
22						
23						
24						
25						

 XLella Vigour lub Classic  XLella² Biangular



Dwie opcje sprzętu montażowego przetestowane i przystosowane do cięższych użytkowników (limit wagi 300 kg).

OSPRZĘT BARIATRYCZNY ZE STAŁYM MOCOWANIEM

Domyślny wybór osprzętu dla uproszczenia, z niższą wagą sprzętu. Mocuje oparcie do wózka inwalidzkiego, zapewniając solidną połączenie. Można go łatwo ustawić w pozycji odwróconej, aby umożliwić lepszą regulację głębokości siedziska.



OSPRZĘT BARIATRYCZNY Z SZYBKOZŁĄCZKĄ

Umożliwia łatwe zdejmowanie oparcia do użytku ze składanymi wózkami inwalidzkimi lub w sytuacjach, gdy wymagane jest zdjęcie oparcia.



Osprzęt	XLella Stałe Mocowanie	XLella Szybkozłączka
Waga	1.1kg	1.4kg
Punkty przytwierdzenia	4	
Pasuje do rozmiarów rurek	19-26mm	
Regulacja kąta oparcia	+/-10°	
Regulacja głębokości siedziska	0-30mm Odwrócona orientacja: 70-100mm	
Regulacja szerokości całkowitej	50mm	
Udźwig	300kg	
Kod	1259-2500-100	1259-2505-100

Szerokość oparcia	Kompatybilna szerokość wózka - XLella		
		XLella Stałe Mocowanie	XLella Szybkozłączka
	22"	21, 22, 23"	22, 23, 24"
24"	23, 24, 25"	24, 25, 26"	
26"	25, 26, 27"	26, 27, 28"	
28"	27, 28, 29"	28, 29, 30"	

Osprzęt w odwróconej orientacji dla większej głębokości siedziska.

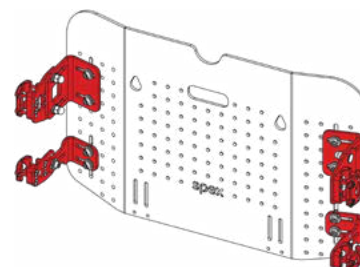

Mozaikowy Zestaw Pozycjonujący

TSS Lite

Wybór kluczowych komponentów z zestawu TSS w celu umożliwienia szybkiego profilowania. Nadaje się do stosowania na wszystkich oparciach Spex, szczególnie Zygo, Adapta i tych o nieprostokątnych/płaskich powierzchniach.

1250-3955-000

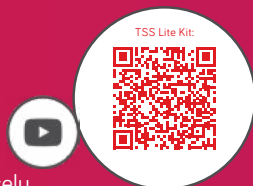

TSS Elementy

Kompleksowy wybór i ilość elementów zestawu TSS dla solidnego profilowania. Nadaje się do stosowania na oparciach Spex z prostokątną powierzchnią pleców, np. Manta, Vigour, Classic.

1250-3959-000



System mozaikowych kształtów

System ten można dodać do dowolnego oparcia z serii Spex, aby uzyskać dodatkowe wyprofilowanie za istniejącą tapicerką. Zawiera płytę tylną Velcro.

1250-WWHH-000



Wyścielenie Wózków Spex

WYŚCIELENIE STOLIKA

- Wyścielenie można dodać do dowolnego stolika Spex dla użytkowników preferujących wyściełaną powierzchnię górną.
- Chroni łokcie i ramiona przed twardą powierzchnią górną.
- Zapewnia teksturowaną powierzchnię zapobiegającą przesuwaniu się przedmiotów po tacy.
- Proste mocowanie do powierzchni stolika za pomocą Velcro.



Rozmiar	Wyścielenie Neoprenowe	Wyścielenie pianką CCF
Grubość	8 mm	10 mm
Mały stolik	1311-7431-291	1311-7431-360
Średni stolik	1311-7432-291	1311-7432-360
Duży stolik	1311-7433-291	1311-7433-360
Wyścielenie łokci	1311-7301-400	1311-7302-400

STOLIK Z MIĘKKIM WYŚCIELENIEM

Stoliki muszą być usuwane, gdy użytkownicy wózków są przewożeni w pojeździe, jednak wielu użytkowników nadal wymaga podparcia przedramion, aby zapewnić bezpieczną postawę, zwłaszcza gdy wózki inwalidzkie uchylnie muszą być bardziej wyprostowane podczas podróży. Ten wyjątkowy stolik podróżny jest dobrą alternatywą.



- Solidny rdzeń tacy z pianki o grubości 40 mm.
- Powierzchnia podpira przedramię w celu utrzymania bezpiecznej postawy.
- Szybkie i łatwe mocowanie do wózka za pomocą pasków i sprzączek.
- Czarna tkanina Spex-Tex łatwa do wytarcia.

Rozmiar	Mała	Średnia	Duża
KOD	1311-7441-209	1311-7442-209	1311-7443-209

OSŁONY PRZECIWUDERZENIOWE

- Redukuje ryzyko ucisku w punktach kontaktowych.
- Pomaga w wyścieleniu uchwytów na nogi dla osób, które mają skurcze podczas siedzenia na wózku.

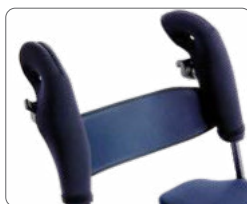

Typ uchwytu	Uchwyt 70°	Uchwyt 80 i 90°
Code (Pair)	1415-5360-300	1415-5361-300

WYŚCIELENIE PODNÓŻKA

- Zwiększony komfort dla stóp i ochrona przed twardym podnóżkiem.

Rozmiar podnóżka	Kod
10"-11"	1415-5310-300
12"-13"	1415-5312-300
14"-15"	1415-5314-300
16"-17"	1415-5316-300
18"-22"	1415-5318-300



Peloty piersiowe

Peloty piersiowe Spex oferują regulację, komfort i pozycjonowanie. Nasza anatomiczna konstrukcja peloty z nową, całkowicie zakrzywioną powierzchnią Natural-Lateral została przetestowana pod kątem optymalnego dopasowania do kształtu ciała. Powierzchnia nośna każdej peloty zawiera warstwę odciążającą pianki dla dodatkowej ochrony i komfortu.

CECHY KLINICZNE

- Modułowe peloty zapewniają optymalną kontrolę tułowia przy jednoczesnej poprawie równowagi, postawy i komfortu.
- Możliwość zastosowania jednostronnej korekty pozycji dla lepszego ustawienia tułowia i umożliwienia lepszego funkcjonowania.

ZALETY FUNKCJONALNE

- Bardzo wygodne wyścielenie zmniejszające ucisk i dopasowujące się do ciała użytkownika.
- Zdemontowana tapicerka, którą można prać.
- Wsporniki można regulować we wszystkich płaszczyznach: wysokość, szerokość, głębokość i kąt boczny, aby uzyskać ostateczne ustawienie tułowia.
- Spex zapewnia modułową kreatywność! Można łączyć różne rodzaje pelot.
- Zapewnij kontrolę i stabilność tułowia dzięki możliwości montażu peloty na oparciu w różnych pozycjach.
- Osprzęt peloty waży mniej więcej od 0.15 do 0.45kg, a przybliżona waga peloty wynosi od 0.05 do 0.3kg

OPCJE

- Wybierz opcję sztywną, standardowo uchylną lub uchylną Axial
- Dostępne ulepszenia wsporników:
 - Mocowanie do rurek
 - Wspornik oparcia profilu głębokiego
 - Rozszerzenie do profilu głębokiego (używany często z oparciem SuperShape)

TECHNOLOGIA OSIOWA

Unikalny uchwyt uchylny, który umożliwia ruch obrotowy peloty bocznej w celu prawidłowego podparcia / dopasowania do potrzeb tułowia użytkownika.

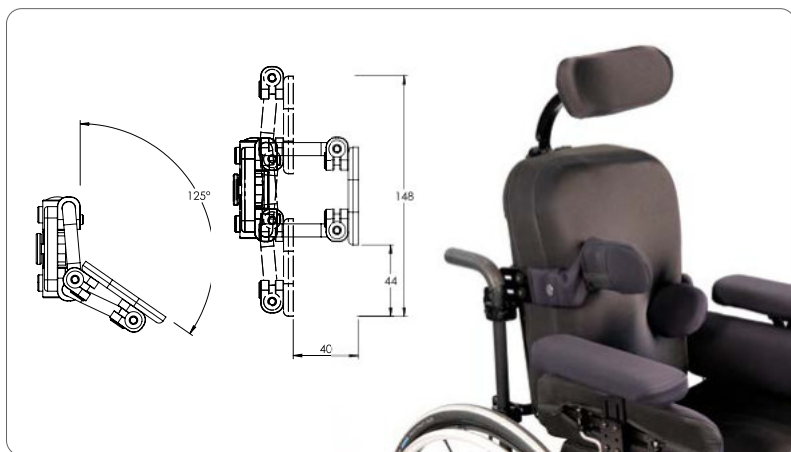

OPCJE OSPRZĘTU



NA SZTYWNO

Regulowana szerokość i głębokość.



STANDARDOWY UCHYLNY

Regulowana szerokość i głębokość z regulacją osi pionowej. Dostępne opcje ze wspornikiem offsetowym.

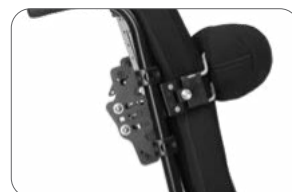

UCHYLNY AXIAL

Szerokość, głębokość i różne kąty można regulować dzięki systemowi obrotowemu. Technologia Axial zapewnia odpowiednią strukturę wsparcia za pomocą opatentowanego systemu obrotowego. Dostępne rozmiary pediatryczne.

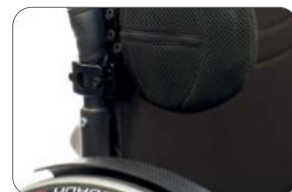

MOCOWANE DO RUREK

Mocuje się bezpośrednio do rurek wózka.



SZYBKOZŁĄCZKA

Prosty mechanizm dźwigniowy, gdzie albo użytkownik albo opiekun może usunąć czasowo peloty z wózka.

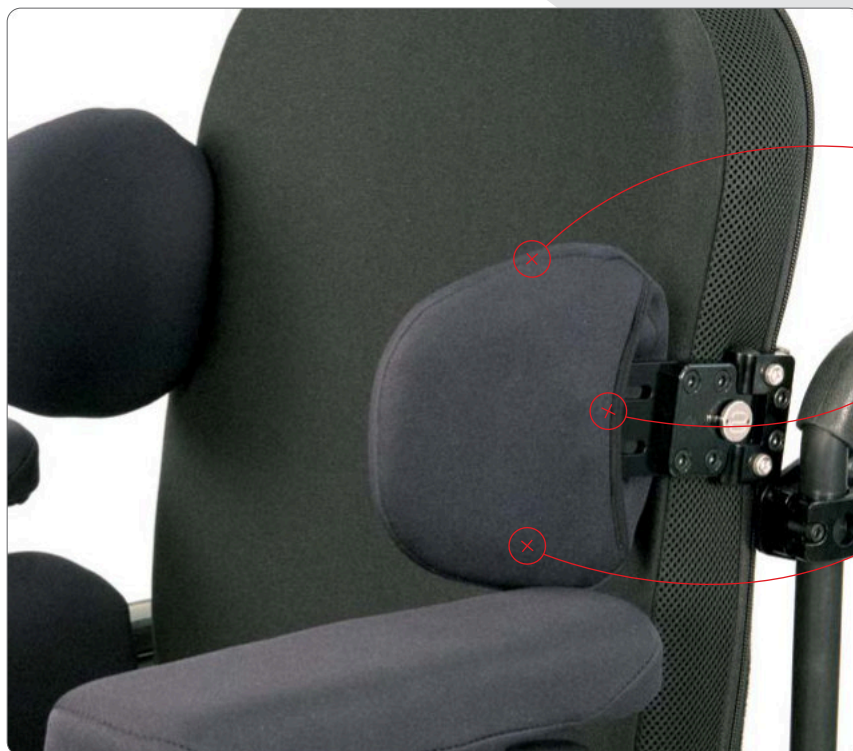

Anatomiczna technologia krzywizny **NATURAL-LATERAL** dla optymalnego dopasowania do kształtu ciała

Nowy poziom komfortu dzięki warstwie **REDUKUJĄCEJ UCISK**

Szeroki wybór pelot, aby zapewnić **WYGODNE DOPASOWANIE** i potrzebny komfort (patrz kolejna strona)

SZTYWNY OSPRZĘT PELOTY

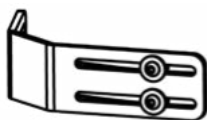

Opcje (Dodaj poduszkę, pokaz. na str. 49)	Regulacja głębokości	Kod
Sztywny wspornik	55 mm	1266-2101-100
Sztywny wspornik pediatryczny	40 mm	1266-2111-100

UCHWYT UCHYLNÝ PELOTY

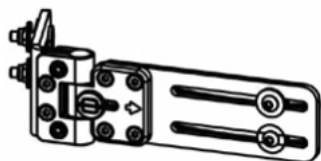

Opcje (Dodaj poduszkę, pokaz. na str. 49)	Długość całości	Długość płyty	Kod
Uchylny, prosty wspornik	175 mm	120 mm	1266-2201-100
Uchylny, prosty wspornik przedłużony	205 mm	150 mm	1266-2202-100

UCHYLNÝ WSPORNIK Z KOLANKIEM

Gdy pelota jest wymagana, aby umożliwić siedzenie bliżej tułowia użytkownika, aby zapewnić wsparcie

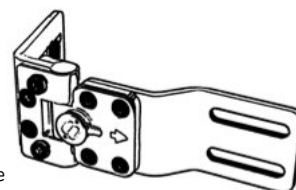

Opcje (Dodaj poduszkę, pokaz. na str. 49)	Kolankowa	Kod
Uchylny, wspornik kolankowy	20 mm	1266-2203-100
Uchylny, wspornik kolankowy przedłużony	40 mm	1266-2204-100

OSPRZĘT PELOTY AXIAL

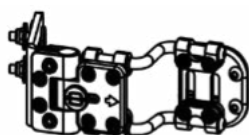

Opcje (Dodaj poduszkę, pokaz. na str. 49)	Kod
Osprzęt Axial	1266-2301-100
Pediatryczny Axial	1266-2623-100-L/R
Pediatryczny Axial mocowanie przednie	1266-2623-200-L/R
Pediatryczny Axial mocowanie do rurek	1266-2623-300-L/R

SZYBKOWŁĄCZKA AXIAL

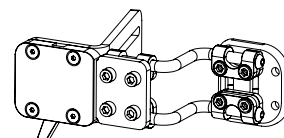

Opcje (Dodaj poduszkę, pokaz. na str. 49)	Kod
Mocowanie tylne sztywny kąt	1266-2601-100-L/R
Mocowanie do rurek sztywny kąt	1266-2601-100-L/R
Mocowanie tylne, uchylny, regulacja kąta	1266-2601-100-L/R
Mocowanie do rurek, uchylny, regulacja kąta	1266-2601-100-L/R

Poduszki pelot piersiowych

Anatomiczna konstrukcja peloty z nową, w pełni profilowaną powierzchnią Natural-Lateral została przetestowana pod kątem optymalnego dopasowania do kształtu ciała. Szeroki zakres poduszek do pelot piersiowych zapewnia dokładne dopasowanie.

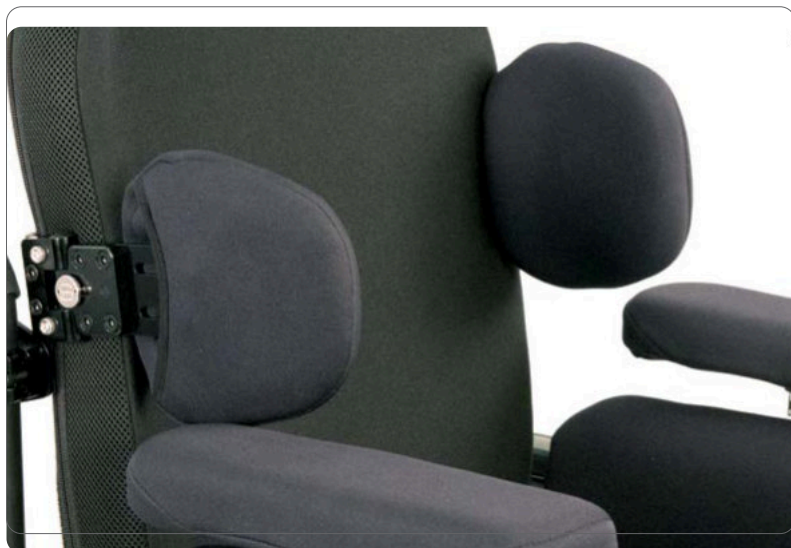

POKROWIEC STANDARD

- Na zdjęciu powyżej. Opcja zdejmowanego i zmywalna tapicerka.

POKROWIEC COMFI

Ekskluzywna tapicerka Comfi jest dostępna dla wszystkich pelot bocznych (na zdjęciu po prawej).

- Rozszerzone wyścielenie nad mechanizmem chroni ramiona przed metalowymi elementami.
- Sprytny pasek zwalnający do obsługi ruchu uchylnego.
- Łatwe odblokowanie dla użytkowników, którzy mają ograniczone funkcje rąk a potrzebują niezależności do otwierania kanałów bocznych do transferów.

Rodzaj peloty	Rozm.	Wysokość	Głębokość	Pelota & tapicer. Std	Pad & tapicer. Comfi
Wąska prosta	0	85 mm	115 mm	1266-3010-400	1266-3010-800
"	1	95 mm	145 mm	1266-3011-400	1266-3011-800
"	2	95 mm	180 mm	1266-3012-400	1266-3012-800
"	3	115 mm	210 mm	1266-3013-400	1266-3013-800
"	4	115 mm	240 mm	1266-3014-400	1266-3014-800
Wąska z profilem	1	95 mm	145 mm	1266-3021-400	1266-3021-800
"	2	95 mm	180 mm	1266-3022-400	1266-3022-800
"	3	115 mm	210 mm	1266-3023-400	1266-3023-800
"	4	115 mm	240 mm	1266-3024-400	1266-3024-800
Szeroka	1	105 mm	130 mm	1266-3031-400	1266-3031-800
"	2	125 mm	140 mm	1266-3032-400	1266-3032-800
"	3	140 mm	150 mm	1266-3033-400	1266-3033-800
"	4	160 mm	155 mm	1266-3034-400	1266-3034-800
"	5	195 mm	165 mm	1266-3035-400	1266-3035-800
"	6	230 mm	175 mm	1266-3036-400	1266-3036-800

OPCJE PELOT PIERSIOWYCH



WĄSKIE PROSTE (NARROW)

Swoboda poruszania się do przodu i do tyłu przy wykonywaniu czynności funkcjonalnych i przenoszeniu.



WĄSKIE PROFILOWANE (NARROW)

Przednie wsparcie dla większego komfortu i rozciągania kręgosłupa.



SZEROKIE (BROAD)

Zapewnia długie podparcie tułowia i skuteczną redukcję ucisku.

OPCJA TAPICERKI COMFY



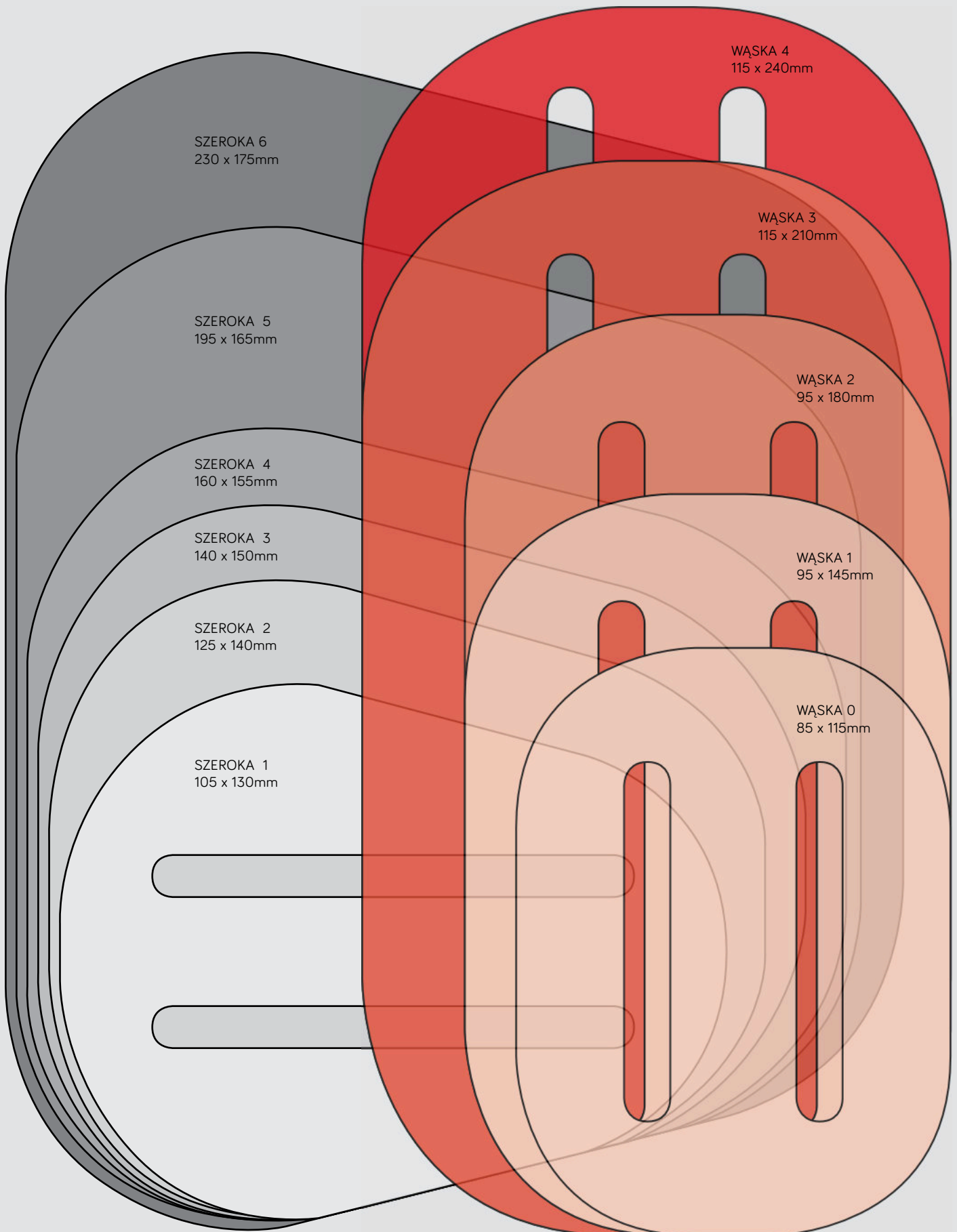

Spex zapewnia narzędzia do podejmowania decyzji w celu uzyskania szybszych rezultatów, jak ten przewodnik rozmiarów pelot w skali.

Decydując, który rodzaj i rozmiar peloty będzie odpowiedni dla twojego pacjenta, przymierz tę stronę do ich tułowia, aby podjąć świadomą decyzję!

Peloty piersiowe dwukątne Axial

Dwukątna pelota osiowa została zaprojektowana w celu zapewnienia doskonałego ułożenia tułowia i lepszego rozkładu nacisku u osób ze skoliozą i/lub innymi złożonymi asymetrami tułowia obserwowanymi w płaszczyźnie czołowej. Jego system obejmuje zawias obrotowy w bocznych podkładkach, który pozwala na skomplikowane pozycjonowanie zarówno wklęsłych, jak i wypukłych odchyłów, dostosowując się do różnych kształtów ciała. Wraz z technologią osiową Axial i doskonałym Wykończeniem wyścielenia piankowego, dwukątna pelota boczna zapewnia optymalne dopasowanie do asymetrycznych kształtów ciała i zapewnia doskonały rozkład nacisku dzięki szerszej powierzchni, aby zoptymalizować komfort.

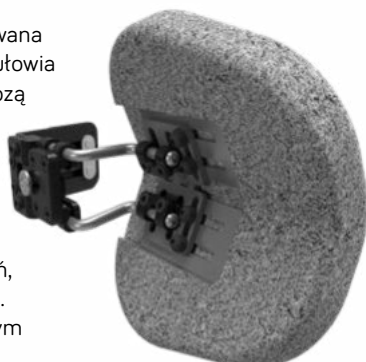

CECHY KLINICZNE

Zaprojektowana dla osób, które:

- Mają skoliozę i/lub inne asymetrie tułowia ze zwiększonym zgięciem bocznym tułowia.
- Wymagają lepszej powierzchni styku i zwiększonego rozkładu nacisku, aby dostosować się do bocznych odchyłów tułowia - zarówno w przypadku asymetrii wklęsłej, jak i wypukłej.
- Wymagają stopniowej korekty asymetrii tułowia w kierunku linii środkowej.

CECHY FUNKCJONALNE

- Pelota boczna tułowia umożliwia regulację kąta w obrębie poduszki dzięki opatentowanemu systemowi pivot-link - niezbędnemu do stopniowego pozycjonowania i komfortu.
- Technologia osiowa powiązana z tym doskonałym bocznym podparciem tułowia pozwala na umieszczenie poduszki praktycznie w dowolnym miejscu.
- Doskonałe piankowe wykończenie peloty zawiera dodatkową warstwę miękkiej pianki odciążającej, która zapewnia większą powierzchnię styku, doskonałe odciążenie i ogólny komfort. Dostępne są dwa rodzaje wyścielenia: 12 mm redukcja nacisku i 24 mm redukcja nacisku; wyścielenie 24 mm redukcja nacisku zawiera dodatkową warstwę pianki.
- Mechanizm uchylny zapewnia łatwy transfer.
- Dostarczane ze zdejmowanymi i zmywalnymi pokrowcami. Opcja tapicerki Comfi posiada pasek ułatwiający zwolnienie mechanizmu bocznego.

OPCJE WYŚCIELENIA



12MM REDUKCJA UCISKU
(OGÓLNA GRUBOŚĆ 30MM)



24MM REDUKCJA UCISKU
(OGÓLNA GRUBOŚĆ 45MM)

OPCJA TAPICERKI



STANDARD



COMFY

Rozm. peloty	Rodzaj peloty	Rodzaj tapicerki		Wysokość peloty (mm)	Głębokość peloty (mm)	Zakres kąta
		Standard	Comfy			
4	12mm redukcja ucisku	1266-3044-400	1266-3044-800	165	175	±90° od pozycji na płasko
	24mm redukcja ucisku	1266-3044-410	1266-3044-810			
6	12mm redukcja ucisku	1266-3046-400	1266-3046-800	215	195	
	24mm redukcja ucisku	1266-3046-410	1266-3046-810			
8	12mm redukcja ucisku	1266-3048-400	1266-3048-800	265	195	
	24mm redukcja ucisku	1266-3048-410	1266-3048-810			

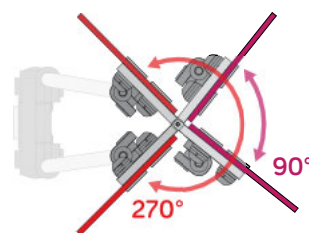

OSIOWY WSPORNIK DWUKĄTNY
1266-2501-100

SZABLON PELOT W NATURALNEJ WIELKOŚCI

Spex zapewnia narzędzia do podejmowania decyzji w celu uzyskania szybszych rezultatów, jak ten przewodnik rozmiarów pelot w skali.

ROZMIAR 8
265 x 195mm

ROZMIAR 6
215 x 195mm

ROZMIAR 4
165 x 175mm



— ZAWIAS DWUKĄTNY —



Decydując, który rodzaj i rozmiar peloty będzie odpowiedni dla twojego pacjenta, przymierz tę stronę do ich tułowia, aby podjąć świadomą decyzję!

spex

Shaping Better Lives

OSPRZĘT OPARCIA

Poczwórne mocowanie

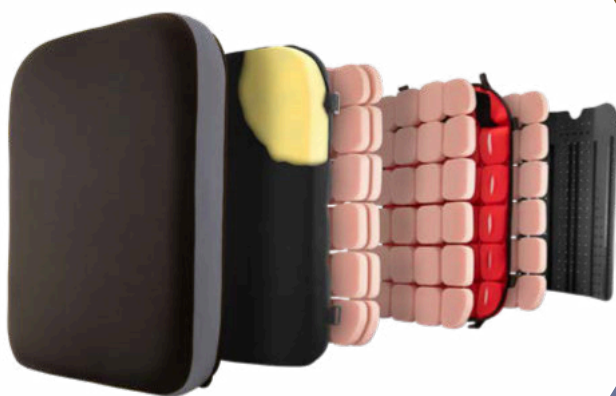
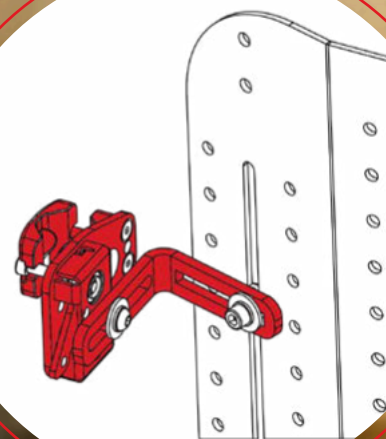

OPARCIE

SuperShape w kolorze Szary Granit



PELOTY

Szybkozłączka Axial mocowana z tyłu (RHS)



PELOTY

Wąska pelota 2 na uchwycie uchylnym (LHS)

PODUSZKA

Klasyczny profil SuperHigh





Baza siedziska

Solidna aluminiowa baza siedziska umożliwiająca efektywne umieszczenie poduszki i dodatkowych podpór posturalnych z opcjami stałego mocowania lub szybkozłączki.



SZYBKOZŁĄCZKA

- Najlepsze z dwojga: elastyczność składanego wózka inwalidzkiego, zalety szybko zdejmowanej bazy - nie trzeba usuwać żadnych elementów w celu złożenia.
- Szybki montaż i demontaż za pomocą dwóch przełączników: nowo zaprojektowany system szybkozłączki posiada dwa przełączniki, które można przesunąć w górę w celu demontażu i samoczynnie zatrzasnąć podczas montażu.
- Odpowiedni dla osób z ograniczoną funkcją rąk, ponieważ przełączniki można uderzać w celu zwolnienia.



MOCOWANIE NA STAŁE

- Mocowanie na stałe jest o 100 gramów lżejsze od szybkozłączki, co sprawia, że jest to odpowiednia opcja, gdy waga jest problemem.
- Doskonałe rozwiązanie dla sztywnych wózków, gdzie nie zdejmuje się bazy.



FUNDAMENT DLA WYMOGÓW POZYCJONOWANIA

Porządek i czystość dzięki przeprojektowanej, jednoczęściowej konstrukcji, która stanowi solidną podstawę podparcia, budującą fundament postawy.

- Łatwość mocowania
- Pasuje do szeregu modeli
- Łatwość umieszczania
- Instalacja paska biodrowego

ZALETY FUNKCJONALNE



PRZYJAZNA DLA UŻYTKOWNIKA I OPIEKUNA
Swoboda składania i szybkiego usuwania



**INNOWACYJNY OSPRZĘT
UNIWERSALNY PROJEKT**
Mocowanie na stałe bądź szybkozłączka

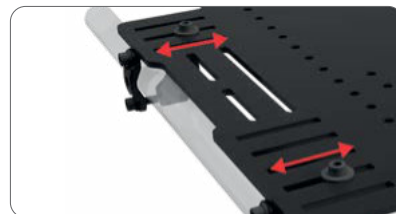

DOSTOSOWANIE DO WZROSTU
Dopasowanie do różnych rozmiarów wózka



**KLINICZNIE POPRAWNE
POZYCJONOWANIE I STABILIZACJA**
Daje stabilność i solidny fundament

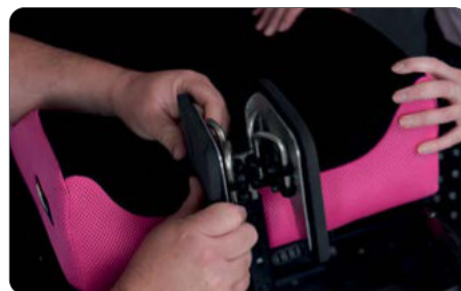

UNIWERSALNY & WIELOFUNKCYJNY OSPRZĘT

Umożliwia instalację na różnych ramach wózków inwalidzkich z rurkami ramy o średnicy od 19 do 30 mm.

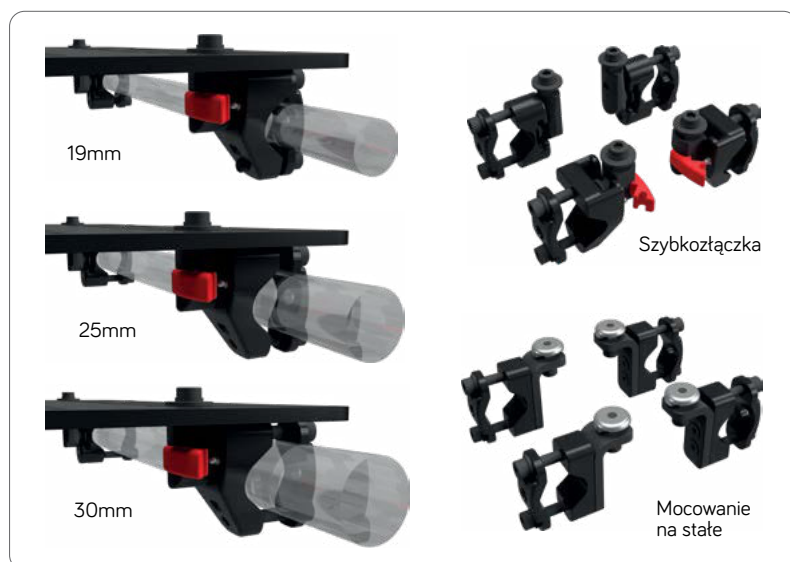

AKCESORIA BAZY SIEDZISKA & PERSONALIZACJA



DODATKOWE UCHWYTY MOCUJĄCE

Baza siedziska jest standardowo wyposażona w jedną parę. Zainstaluj dodatkową parę, aby ułatwić umieszczenie pasa biodrowego.

1008-0250-100

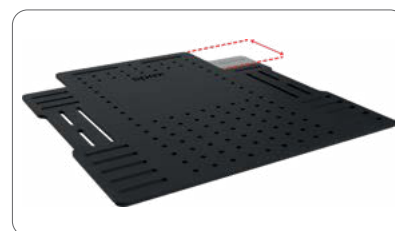

SPERSONALIZOWANE WYCIĘCIA PŁYTY

Standardowe wycięcia na rurki to 3" na 3". Dostępna jest dodatkowa głębokość wycięcia 2" co 1", aby dostosować płytę do niestandardowych rozmiarów rurek.

1008-0291-000



WYCIĘCIA NA RÓŻNE DŁUGOŚCI NÓG

Dostępne przyrostowo co 1 cal.

1008-0292-000

TABELA ROZMIARÓW BAZY SIEDZISKA

Długość wysokości bazy siedziska (cale) Zastęp LL - zamawianiu	Szerokość bazy siedziska (cale) Zastęp WW przy zamawianiu											
	10	11	12	13	14	15	16	17	18	19	20	22
12												
13												
14												
15												
16												
17												
18												
19												
20												
21												
22												

SZCZEGÓŁY PRODUKTU

	Kompatybilność wózka		Kod
	10" - 20"	21" & Up	
MOCOWANIE NA STAŁE	-0" to +2"	-0" to +1"	1008-WWLL-FXB
SZYBKOZŁĄCZKA	-1" to +2"	-1" to +1"	1008-WWLL-QRB

ROZMIAR BAZY SIEDZISKA	10-15"	16-20"
MAKSYMALNA WAGA UŻYTKOWNIKA	90kg (200lb)	180kg (400lb)
RODZAJ OSPRZĘTU	SZYBKOZŁĄCZKA	MOCOWANIE NA STAŁE
WAGA BAZY SIEDZISKA (16X18" / 40X45CM)	2.4kg	2.3kg

Uniwersalne bazy pozycjonujące

Tradycyjnie trudno było spełnić wymagania kliniczne dla użytkowników wózków inwalidzkich z wymaganiami dotyczącymi miednicy i postawy podczas siedzenia na poduszkach przeciwoślizgowych. Uniwersalna baza pozycjonująca rozwiązuje te wyzwania poprzez umieszczenie pod poduszką powietrzną lub żelową w celu skonfigurowania systemu bazy zgodnie z oceną kliniczną użytkownika, aby osiągnąć funkcjonalny rezultat bez uszczerbku dla właściwości przeciwoślizgowych.

LEPSZE WYNIKI POZYCJONOWANIA POD PODUSZKAMI POWIETRZNYMI I ŻELOWYMI

Dostosowujące się do ZMIENNYCH POTRZEB

MODULARNY INTERFEJS VELCRO aby umieścić komponenty pozycjonujące według potrzeb.

Może być **WŁOŻONY W** istniejący pokrowiec poduszki według potrzeb, w zależności od wymagań opiekuna.

MOCUJE SIĘ się do siedziska wózka inwalidzkiego, gdzie pozostaje przymocowany przez cały czas.

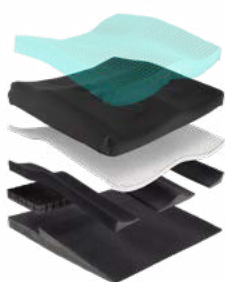

POZYCJONOWANIE PODUSZEK ŻELOWYCH



POZYCJONOWANIE PODUSZEK POWIETRZNYCH

		Szerokość bazy (cale)								
		14	15	16	17	18	19	20		
Długość bazy (cale)	14									
	15									
	16									
	17									
	18									
	19									
20										



MOŻE BYĆ PRZYCIĘTA

- Aby zamówić opcje bazy i akcesoria zamień WW na kod szerokości a LL na kod długości

OPCJE BAZY

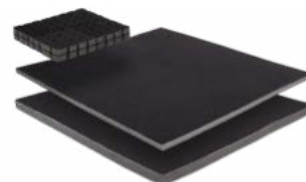

ZESTAW PODKŁADEK DYSTANSOWYCH
Podnosi poduszkę dla wyjątkowo długich nóg lub służy jako podstawa do mocowania klinów podpierających.
1113-01-WWLL

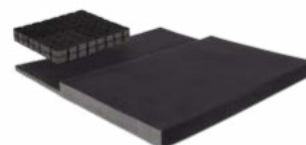

ZESTAW ELEMENTÓW DYSTANSOWYCH PODUSZKI KULSZOWEJ
Zapobieganie tylnemu przesuwaniu się miednicy.
1113-02-WWLL

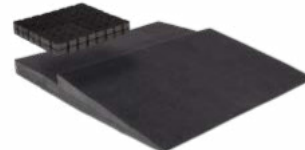

ZESTAW ELEMENTÓW DYSTANSOWYCH ZGIĘCIA BIODRA
Zapobiega tylnemu przesuwaniu się miednicy. Odciążenie zgięcia biodrowego o 10°.
1113-03-WWLL

AKCESORIA



ZESTAW PROFILUJĄCY
Zapewnia dodatkowe wsparcie dla miednicy i ud. Zawiera 2 boczne kliny i przyśrodkowy klin profilowy na uda.
1113-05-OOLL



POKROWIEC REDUKUJĄCY UCISK
Zewnętrzna ostona z neoprenu i górna warstwa redukująca ucisk. Zapewnia dodatkową redukcję ucisku, gdy ujdzie powietrze z poduszki.
1113-07-WWLL



Certyfikat Transportowy

WC20

System siedzisk Spex jest zgodny z normą RESNA WC-4: 2012, rozdział 20. Spex jest przeznaczony wyłącznie do stosowania z bazami wózków, które zostały pomyślnie przetestowane w zderzeniach czołowych RESNA WC-4: 2012, sekcja 19.

Systemy siedzisk Spex muszą być stosowane na bazie wózka, która zapewnia cztery punkty mocowania i punkty zapinania pasa miednicowego, które spełniają wymagania RESNA WC-4: 2012, sekcja 19.

Komponenty Spex, które posiadają certyfikat WC20 do użytku podczas transportu samochodowego, obejmują: oparcie pleców, dziurkowaną bazę siedziska, poduszkę, peloty udowe, podłokietniki, peloty piersiowe i zagłówki. W systemie można siedzieć podczas jazdy samochodem, gdy wózek jest skierowany przodem do kierunku jazdy.

System został zaprojektowany tak, aby umożliwić prawidłowe używanie pasów bezpieczeństwa w pojeździe i aby spełniać kryteria oceny siedzisk w odniesieniu do a) łatwości prawidłowego zapinania pasów bezpieczeństwa na wózku inwalidzkim pasażera, oraz b) stopnia, w jakim można uzyskać odpowiednie umiejscowienie pasów bezpieczeństwa.)

ISO 16840-4

Spex jest przeznaczony wyłącznie do użytku z bazami wózka inwalidzkiego przetestowanymi jako część kompletnego systemu wózka, który spełnia wymagania wydajnościowe normy ISO 7176-19.

Systemy siedzisk Spex muszą być używane na bazie wózka inwalidzkiego, która zapewnia punkty mocowania zgodne z wymaganiami projektu ISO 7176-19.

Komponenty Spex, które posiadają certyfikat ISO 16840-4 do użytku w transporcie samochodowym, obejmują: oparcie pleców, dziurkowaną bazę siedziska, poduszkę, peloty udowe, podłokietniki, peloty piersiowe i zagłówki. W systemie można siedzieć podczas jazdy samochodem, gdy wózek jest skierowany przodem do kierunku jazdy.

Podczas przewożenia wózka inwalidzkiego z tym systemem należy korzystać z systemu mocowania wózka inwalidzkiego i urządzenia przytrzymującego pasażerów (WTORS) zgodnego z wymaganiami normy ISO 10542-1.

Podczas testowania zgodnie z załącznikiem D do normy ISO 16840-4 dotyczących umieszczania urządzeń przytrzymujących dla pasażerów w pojazdach, Spex uzyskał ogólny wynik 16/16 i ocenę A (Dobrą.)



Uwaga: Oparcia niższe niż wysokość ramienia użytkownika nie posiadają certyfikatu i nie zaleca się używania ich do transportu w pojazdach, np. oparcie Vigour Lo i Vigour Mid.

SPEX - KLINICZNE SIEDZISKA DO WÓZKÓW INWALIDZKICH

Technologia zagłówków Stylo

Elegancja zapewniająca
najlepszy styl zagłówka





NAJNOWSZA TECHNOLOGIA ZAGŁÓWKÓW OD SPEX

Zagłówek Stylo zaprojektowany, aby zapewnić doskonałą kontrolę głowy i szyi osobom o podstawowych i umiarkowanych potrzebach, aż po złożone asymetryczne postawy. Ta technologia zagłówek nowej generacji od Spex Seating zapewnia doskonałą regulację i wytrzymałość dzięki wydłużonym ogniom oraz przegubom kulowym i gniazdom zapewniającym dodatkową wytrzymałość, aby wytrzymać większe siły uderzenia. Wbudowane możliwości regulacji pozwalają na lepsze ułożenie głowy i szyi w praktycznie każdej pozycji.

CECHY KLINICZNE

Stylo 130 jest idealnym rozwiązaniem dla:

- Użytkowników z przeważnie środkowym ułożeniem szyi i głowy
- Niektórych dzieci
- Osób, które podparcia głowy potrzebują jedynie do transportu
- Pacjentów, którzy mają podstawowe potrzeby w zakresie siedzenia, ale wymagają odchylenia lub przechylenia w przestrzeni w ciągu dnia i potrzebują podparcia głowy, aby utatwić tę pozycję.

Stylo 160 i Stylo 260 są zaprojektowane dla osób, które:

- Charakteryzują się zwiększonym skrzywieniem kręgosłupa w odcinku piersiowym lub lędźwiowym i wymagają umieszczenia zagłówka z dala od oparcia.
- Ma rotację lub boczne zgięcie tułowia i może wymagać umieszczenia zagłówka w określonym miejscu, przesuniętym względem oparcia.

Najlepsza i niezrównana regulacja, aby spełnić najbardziej złożone potrzeby w zakresie pozycjonowania głowy!

Wydłużone, regulowane złączki wraz z przegubami kulowymi i gniazdami umożliwiają precyzyjne pozycjonowanie głowy, ponieważ pozwalają na umieszczenie poduszki pod głowę / szyję praktycznie w dowolnym miejscu na jej długości. Dostępny zwiększony zasięg do przodu z 130 mm (Stylo 130), 160 mm (Stylo 160) lub 260 mm (Stylo 260). Dzięki uproszczonej, ale skutecznej konstrukcji, Stylo 130 umożliwia regulację w zakresie 20° w większości kierunków, a ulepszona konstrukcja mocowania kulowego w Stylo 160 i Stylo 260 umożliwia regulację w zakresie 90° w większości kierunków.

MOCOWANIE STYLO SLIM

W ograniczonej przestrzeni to mocowanie zapewnia, że sprzęt Stylo jest nadal obsługiwany, bez kolidowania z innymi urządzeniami, jak np. w napędzanych wózkach inwalidzkich (patrz strony 21-22 dotyczące wózków inwalidzkich z napędem).

Kod: 1274-4140-200



OPCJE ZAGŁÓWKA

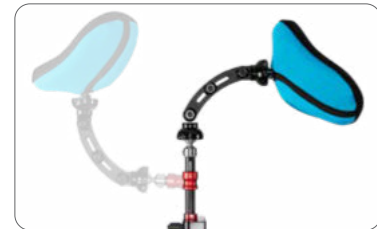

OPCJA ODCHYLENIA

Dostępna zarówno w modelu Stylo 160, jak i 260, opcja mechanizmu odchylania jest doskonałym wyborem dla osób, które wymagają pomocy przy wsiadaniu i zsiadaniu z wózka inwalidzkiego. Wystarczy przesunąć czerwony kotnier w górę, aby odłączyć wspornik i odchylić go do tyłu.



REGULACJE JEDNYM NARZĘDZIEM

Do regulacji Stylo i precyzyjnego ustawienia na właściwej pozycji, wymagane jest tylko jedno narzędzie - klucz imbusowy 5 mm.



SOLIDNE POZYCJONOWANIE

Obrobiony maszynowo aluminiowy trzpień ma dwie płaskie krawędzie, dzięki czemu nie obraca się, zapewniając stałą pozycję, która się nie ślizga. Wyjątkowo mocna konstrukcja zaciska się mocno, aby zapobiec ruchom bocznym.

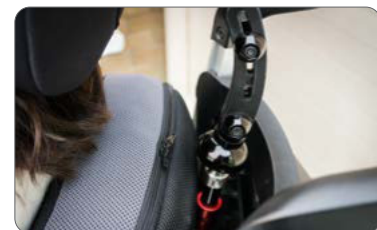

SUPER SZYBKA INSTALACJA

Wspornik głowy instaluje się w prosty sposób w uchwycie, a w razie potrzeby można go łatwo zdemontować.

Dopasowywanie zagłówka Spex

- przewodnik

Niniejszy przewodnik przedstawia ogólne zasady wyboru i dopasowania podparcia głowy Spex.

Ważne jest prawidłowe ułożenie miednicy i tułowia przed ułożeniem głowy.

Krok 1

Wybierz styl poduszki

Oceń potrzeby użytkownika w zakresie pozycjonowania i wybierz odpowiedni styl zagłówka. Rozważ profil sprzyjający ułożeniu głowy użytkownika w linii środkowej.



Poduszka Circle Poduszka Comfort Poduszka Contour Poduszka ze standardowymi bokami Poduszka z przedłużonymi bokami Poduszka z regulowanymi bokami

Nisko Potrzeby pozycjonowania Wysoko

Krok 2

Wybierz rozmiar poduszki

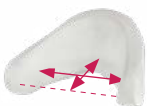

Zmierz głowę użytkownika i wybierz odpowiedni zagłówek dla jego potrzeb (biorąc pod uwagę ułożenie, transport, funkcjonalność i wygodę).

Mała		Duża		Mała		Duża		Mała		Duża	
Circle 150		Circle 250		Contour 250		Contour 350		Pediatria wydłużone boki		Wydłużone boki	
Wewn. szer.	Wewn. głęb.	Wewn. szer.	Wewn. głęb.	Wewn. szer.	Wewn. głęb.	Wewn. szer.	Wewn. głęb.	Wewn. szer.	Wewn. głęb.	Wewn. szer.	Wewn. głęb.
145mm	50mm	180mm	60mm	225mm	105mm	280mm	130mm	135mm	120mm	160mm	140mm
Comfort 250		Comfort 350		Pediatria standardowe boki		Standardowe boki		Regulowane boki 150		Regulowane boki 250	
Wewn. szer.	Wewn. głęb.	Wewn. szer.	Wewn. głęb.	Wewn. szer.	Wewn. głęb.	Wewn. szer.	Wewn. głęb.	Wewn. szer.	Wewn. głęb.	Wewn. szer.	Wewn. głęb.
235mm	65mm	310mm	80mm	135mm	80mm	160mm	100mm	145mm	205mm	180mm	215mm

Pełne specyfikacje poduszki zagłówka można znaleźć pod poniższym linkiem.

Krok 3

Wybierz mechanizm wsparcia głowy



Czy podopieczny wymaga pomocy przy wsiadaniu i zsiadaniu z wózka?

Jeśli tak, warto rozważyć opcję odchylaną.



Nisko Wymagana regulacja Wysoko

Krok 4

Dopasuj zagłówek do podopiecznego

Umieść fabryczne wgłębienie na potylicę pod wypukłością potyliczną. Wsparcie to zachęca głowę do powrotu do pozycji neutralnej.

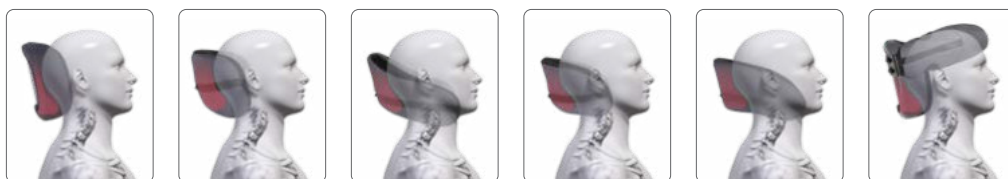

Poduszka Circle Poduszka Comfort Poduszka Contour Poduszka ze standardowymi bokami Poduszka z przedłużonymi bokami Poduszka z regulowanymi bokami

Stylo 130

Prosty wybór dla podstawowych potrzeb podparcia głowy.

Stylo 130 jest najbardziej kompaktową i prostą opcją z rodziny Stylo, zapewniając jednocześnie wystarczającą regulację, aby spełnić podstawowe wymagania dotyczące podparcia głowy.

Prostota i łatwość regulacji zostały osiągnięte dzięki łatwej konstrukcji. Oczekujące na opatentowanie kuliste przeguby umożliwiają ustawienie poduszki pod głowę do przodu, do tyłu, obracanie i ustawianie pod kątem za pomocą tylko dwóch śrub, zapewniając optymalne wsparcie tam, gdzie jest to wymagane.

Dzięki szybko zwalnianemu mocowaniu Stylo, mechanizm można szybko zdemontować lub zamontować. Gotowy produkt... prosta, ale skuteczna konstrukcja, która umożliwia szeroki zakres regulacji położenia podkładki, tworząc rozwiązanie, które jest lekkie i adaptacyjne dla użytkownika.



KOD	1274-1232-000
REGULACJA POZIOMA DO PRZODU	130mm
PIONOWA REGULACJA W MECHANIZMIE	135mm
PIONOWA REGULACJA W TRZONIE	145mm
REGULACJA BOCZNA	30mm
REGULACJA KĄTA PRZEDNIEGO	20°
REGULACJA KĄTA SAGITALNEGO	180° górny zawias 180° dolny zawias
REGULACJA KĄTA POPRZECZNEGO	20°
WAGA TRZONU STYLO	570 gram



REGULACJA POZIOMA DO PRZODU



REGULACJA PIONOWA W MECHANIZMIE



REGULACJA BOCZNA

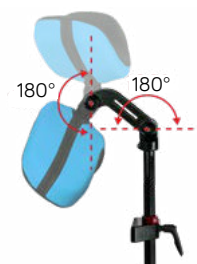

KĄT NACHYLENIA

Stylo 160

Proste, pasujące do Spexa regulowane rozwiązanie do pozycjonowania głowy.

Stylo 160 został zaprojektowany tak, aby osiągnąć to, co najlepsze z dwójga: prostotę i łatwość regulacji, a jednocześnie wysoką regulację i wszechstronność.

Sprytnie wykorzystanie podwójnych przegubów kulowych oznacza, że poduszkę można ustawić w pozycji, która jest wymagana dla optymalnego wsparcia, pod kątem 90° we wszystkich kierunkach; w połączeniu z dwoma przegubami zawiasowymi, które oferują nieskończoną regulację w górę i w dół oraz do przodu i do tyłu. Gotowy produkt... niezwykle wszechstronny mechanizm, który pozwala na prawdziwą regulację pozycji poduszki, tworząc rozwiązanie, które jest całkowicie dostosowane do użytkownika.

Dostępny w opcji flip-back dla ułatwienia transferów.



KOD	1274-1252-000
KOD Z ODCHYLENIEM	1274-2252-000
REGULACJA POZIOMA DO PRZODU	160 mm
REGULACJA PIONOWA W MECHANIZMIE	135 mm
REGULACJA PIONOWA W TRZONIE	145 mm 80 mm na flip-back
REGULACJA BOCZNA	200 mm
REGULACJA KĄTA PRZEDNIEGO	360°
REGULACJA KĄTA SAGITALNEGO	180° górny zawias + 90° górny przegub kulowy 180° dolny zawias + 90° dolny przegub kulowy
REGULACJA KĄTA POPRZECZNEGO	90°
WAGA TRZONU STYLO	915 gram (930 gram odchylenie)



REGULACJA POZIOMA DO PRZODU



REGULACJA PIONOWA W MECHANIZMIE



REGULACJA PIONOWA W TRZONIE



REGULACJA BOCZNA



NACHYLENIE

Stylo 260

Nieskończone możliwości regulacji na najbardziej złożone sytuacje!

Stylo 260 został zaprojektowany tak, aby oferować najwyższą i niezrównaną regulację, aby sprostać najbardziej złożonym potrzebom w zakresie pozycjonowania głowy!

Dzięki prostej regulacji i intuicyjnej konstrukcji zapewnia prostotę w najbardziej złożonych przypadkach.

Podobnie jak w Stylo 160, sprytnie zastosowanie podwójnych przegubów kulowych oznacza, że poduszkę pod głowę można ustawić w miejscu, w którym wymagane jest optymalne podparcie, pod kątem 90° we wszystkich kierunkach; w połączeniu z dwoma przegubami zawiasowymi, które oferują nieskończoną regulację w górę i w dół oraz do przodu i do tyłu. Ponadto oferuje niewiarygodny zasięg dzięki łącznikom o regulowanej długości.

Dostępny w opcji flip-back dla ułatwienia transferów.

KOD	1274-1282-000
KOD Z ODCHYLENIEM	1274-2282-000
REGULACJA POZIOMA DO PRZODU	260 mm
REGULACJA PIONOWA W MECHANIZMIE	160 mm
REGULACJA PIONOWA W TRZONIE	145 mm 80 mm na odchylenie
REGULACJA BOCZNA	250 mm
REGULACJA KĄTA PRZEDNIEGO	360°
REGULACJA KĄTA SAGITALNEGO	180° górny zawias + 90° górny przegub kulowy 180° dolny zawias + 90° dolne przegub kulowy
REGULACJA KĄTA POPRZECZNEGO	90°
WAGA TRZONU STYLO	990 gram (1.01kg odchylenie)

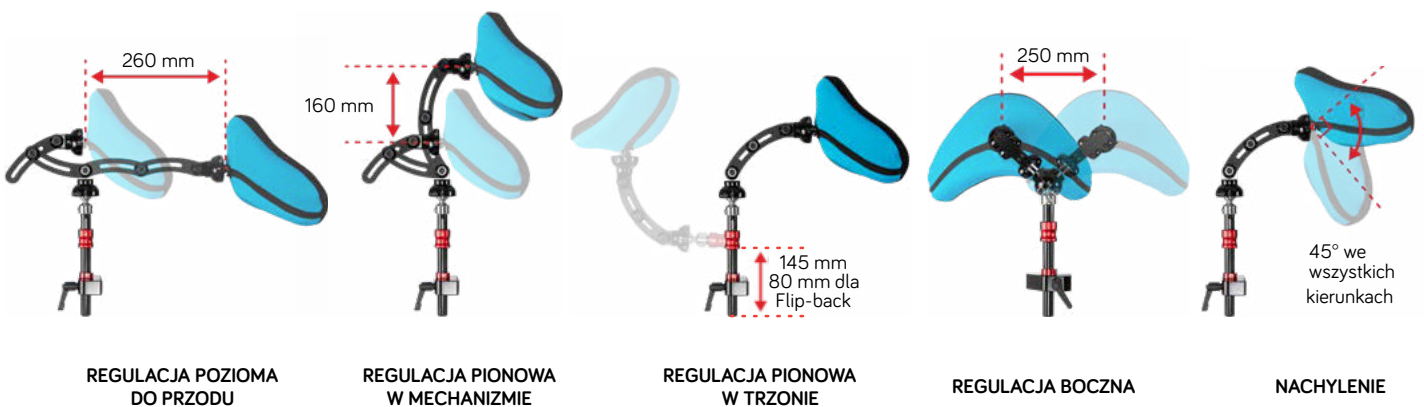

REGULACJA POZIOMA DO PRZODU

REGULACJA PIONOWA W MECHANIZMIE

REGULACJA PIONOWA W TRZONIE

REGULACJA BOCZNA

NACHYLENIE

Poduszki zagłówek

ZALETY PODUSZEK SPEX

Poduszki zagłówek Spex są zbudowane z wewnętrznego aluminiowego szkieletu pokrytego formowaną wtryskowo pianką poliuretanową, aby zapewnić gładką i wygodną powierzchnię podparcia. Rodzina kształtów zagłówek została zaprojektowana geometrycznie i biomechanicznie, aby zapewnić większe wsparcie i stabilność pozycjonowania głowy dla użytkowników wózków inwalidzkich. Wraz z wszechstronnym osprzętem Spex Stylo, możliwe jest spełnienie szerokiego zakresu wymagań dotyczących pozycjonowania głowy. Aluminiowe płytki z wieloma otworami pozycjonującymi pozwalają na szeroki zakres regulacji podkładki w stosunku do mechanizmu.



CECHY FUNKCJONALNE

- Wbudowany kształt potyliczny pianki zapewnia kontrolę tylnej części poduszki, utrzymując głowę użytkownika w podpartej pozycji.
- Odpowiednie wycięcia na uszy w standardowych i przedłużonych bocznych poduszkach pod głowę zapewniają większy poziom komfortu dla uszu, nawet dla użytkowników, którzy obracają głowę wzdłuż poduszki.
- Sprytna dwuwarstwowa powierzchnia tkaniny pomaga zmniejszyć tarcie, a także jest delikatna dla włosów.
- Pokrowce są zdejmowane w celu prania i utrzymania higieny.
- Waga poduszek na głowę waha się od 295 g do 1,16 kg.

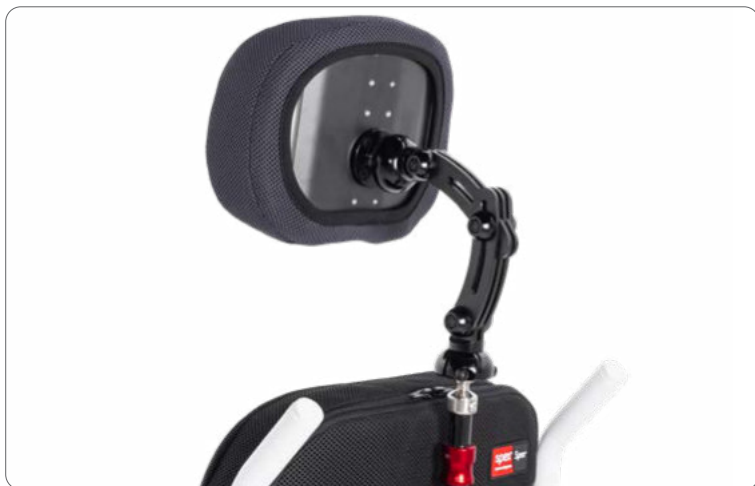

CIRCLE

Unikalne minimalne wsparcie głowy zapewniające bezpośrednie wsparcie tylne dla użytkowników z dobrą kontrolą głowy.



COMFORT

Poduszka zagłówek do ogólnego użytku, odpowiednia do transportu i podróży.



CONTOUR

Wyprofilowana poduszka zagłówek zapewnia doskonałe wsparcie potylicy i podpotylicy.

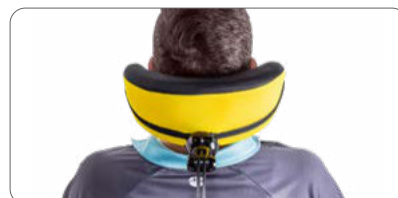

STANDARDOWE BOKI

Jednoczęściowy zagłówek z bokami na umiarkowane potrzeby pozycjonowania.

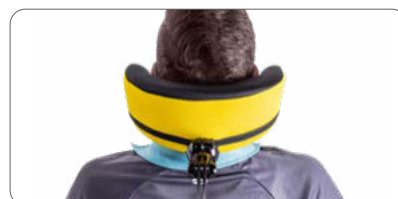

PRZEDŁUŻONE BOKI

Jednoczęściowy zagłówek z bokami na duże potrzeby w zakresie pozycjonowania.



REGULOWANE BOKI

Doskonały system kontroli głowy z regulowanymi bokami dla indywidualnego dopasowania.

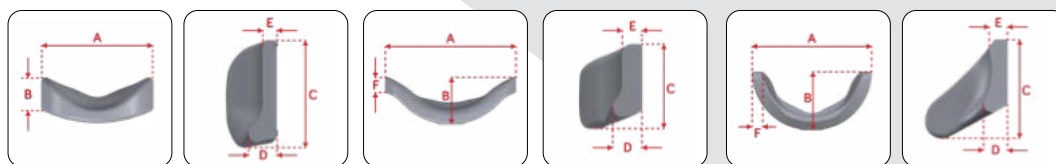

Styl	Circle		Comfort		Contour	
Rozmiar	150	250	250	350	250	350
Kod	1275-0011-000	1275-0012-000	1275-0031-000	1275-0032-000	1275-0021-000	1275-0022-000
Waga	295g	500g	340g	580g	225mm	280mm
Szerokość wew. (A)	145mm	180mm	235mm	310mm	105mm	130mm
Głębokość wew. (B)	50mm	60mm	60mm	80mm	140mm	170mm
Szerokość zewn. (C)	175mm	220mm	260mm	340mm	280mm	350mm
Głębokość zewn. (D)	55mm	70mm	90mm	120mm	140mm	170mm
Wysokość (E)	145mm	185mm	125mm	165mm	165mm	210mm
Grubość dołu (F)	45mm	60mm	45mm	60mm	35mm	50mm
Grubość u góry (G)	25mm	30mm	30mm	50mm	30mm	40mm

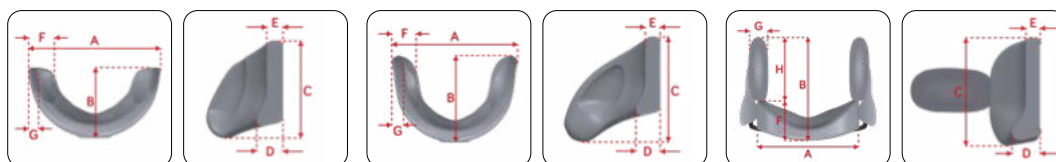

Styl	Standardowe boki		Przedłużone boki		Regulowane boki	
Rozmiar	Paediatric	Standard	Paediatric	Extended	150	250
Kod	1275-0041-000	1275-0043-000	1275-0042-000	1275-0044-000	1275-0061-000	1275-0062-000
Waga	405g	585g	485g	670g	955g	1,160g
Szerokość wew. (A)	135mm	160mm	135mm	160mm	145mm	180mm
Głębokość wew. (B)	80mm	100mm	120mm	140mm	205mm	215mm
Szerokość zewn. (C)	220mm	250mm	230mm	260mm	175mm	220mm
Głębokość zewn. (D)	180mm	145mm	160mm	180mm	55mm	70mm
Wysokość (E)	150mm	170mm	180mm	190mm	145mm	185mm
Grubość dołu (F)	50mm	60mm	50mm	60mm	45mm	60mm
Grubość u góry (G)	40mm	45mm	40mm	45mm	25mm	30mm
Grubość (H)	55mm	60mm	50mm	60mm	55mm	70mm
Grubość (I)	30mm	30mm	35mm	35mm	40mm	40mm
Długość skrzydła bocznego (J)	-	-	-	-	155mm	155mm

spex

Kształtuje lepszą
jakość życia

ZAGŁÓWEK

Przedłużone boki
w kolorze
Zielony Liść na Stylo
260 Flip-Back



PELOTY

Para 2: szerokie peloty na
uchwycie uchylnym (używane
jako wsparcie łokcia/ramienia)



PELOTY

Para 1: szerokie peloty
na pedyatrycznym
uchwycie Axial



OSPRZĘT OPARCIA

Poczwórne mocowanie

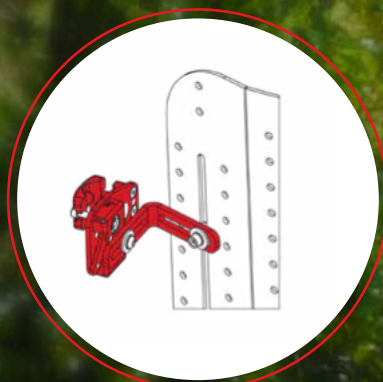

PAS BIODROWY

4 punktowe
centralne zapinanie
i rozpinanie



OPARCIE

Regulowana wysokość
w kolorze Zielony Liść



PODUSZKA

Klasyczna SuperHigh
w kolorze Zielony Liść



SZELKI

Kamizelka





Peloty udowe

Peloty udowe Spex mają certyfikat transportowy i są zaprojektowane do instalacji na płycie siedziska lub szynie siedziska, umożliwiając precyzyjne pozycjonowanie użytkownika. Dostępne są różne konfiguracje, w tym nasz uznany system Axial, który umożliwia pełne wsparcie dla zewnętrznej rotacji bioder i „zwichniętych” bioder, a także zapobieganie tendencji do rotacji miednicy.

CECHY KLINICZNE

- Ułatwiają dobre ułożenie ud i stabilizują pozycję siedzącą.
- Kontrolują odwodzenie bioder, rotację zewnętrzną bioder, redukują ucisk boczny kości udowej i krętarza większego na boczne ostony wózka dzięki wygodnej pelocie.
- Zapobiegają rotacji bioder, miednicy i tułowia poprzez stabilizację miednicy w siedzisku
- W połączeniu z pelotami piersiowymi pomagają wyrównać pozycję użytkownika stabilizując górną część ciała i zapewniając funkcjonalność.

CECHY FUNKCJONALNE

- Można konfigurować różnorodnie, aby dopasować się do różnych pozycji miednicy i ud.
- W razie potrzeby można dotożyć podłokietniki.
- Sprzęt jest dostępny w regulacji stałej lub osiowej Axial. System Axial zmniejsza szerokość siedziska o 0 do 65 mm z każdej strony. Pelota ma grubość 25 mm, a pręty systemu osiowego Axial umożliwiają regulację do 40 mm.
- Zmywalna tapicerka.

Podłokietniki

Podłokietniki zapewniają funkcjonalne wsparcie przedramion. System modułowy zapewnia elastyczność i uwzględnia indywidualne potrzeby wszystkich użytkowników. W razie potrzeby sprzęt można połączyć z pelotami udowymi.



CECHY KLINICZNE

- Gdy podłokietniki są ustawione w prawidłowej pozycji, oparcie na nich rąk zapewnia lepsze wyrównywanie tułowia i poprawę postawy.
- Wspomagają stabilizację miednicy i tułowia w celu zapobiegania powstawaniu odleżyn.
- Korygują ustawienie obręczy barkowej.
- W połączeniu ze stolikiem poprawiają stabilność górnej części ciała niezbędną do wykonywania różnych zadań.

CECHY FUNKCJONALNE

- Spex umożliwia precyzyjne ustawianie podłokietników użytkownikowi prawidłową pozycję do wykonywania różnych czynności.
- Różne opcje pozwalają na jak najlepsze dopasowanie do potrzeb użytkownika.
- Łatwy montaż joysticków do sterowania wózkiem.
- Precyzyjne ustawienie szerokości i wysokości w celu poprawy położenia ramienia.
- Waga pelot udowych i podłokietników wynosi ok. 1,85 kg na stronę.

WYBORY FUNKCJONALNE

PELOT UDOWYCH I PODŁOKIETNIKÓW



- Szybkozłączka



- Odchylenie w dół. Łatwy transfer.

WYBÓR PODŁOKIETNIKÓW

REGULOWANY KĄT I WYSOKOŚĆ

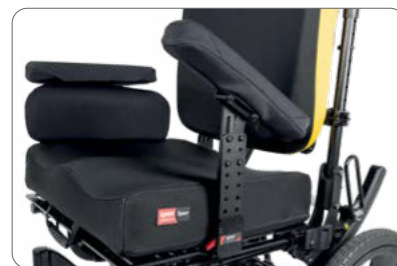

Wiele regulacji kąta zapewnia precyzyjne wsparcie.

STAŁY KĄT, ALE REGULOWANA WYSOKOŚĆ

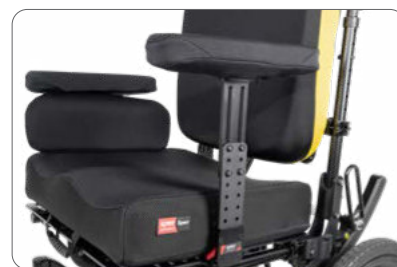

Stały kąt, ale regulowana wysokość.

PELOTY UDOWE



Peloty można ustawiać pod kątem aby zawęzić obszar miednicy.

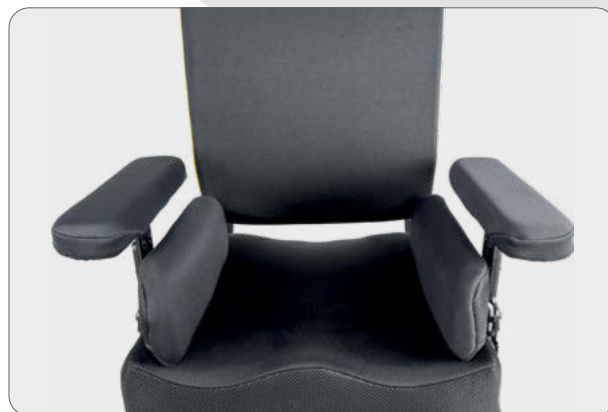

Boczna regulacja dla rosnącego użytkownika.



Peloty można odchyłać na boki, aby wyrównywać pozycję miednicy i ud.

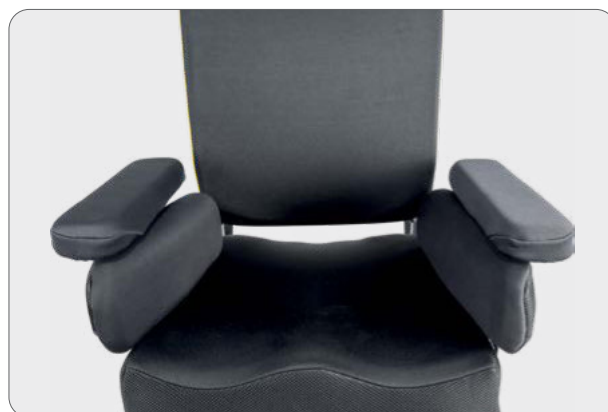

Nasza opatentowana technologia Axial pozwala na kontrolę odwodzenia.

MONTAŻ DO SZYNY SIEDZISKA

Opcja dla podparcia ud/ramion.
 Montowany pionowo do szyny
 siedziska większości foteli
 elektrycznych.



MONTAŻ DO PŁYTY SIEDZISKA

Opcja dla wsporników ud/
 ramion. Montowany poziomo
 do płyty siedziska większości
 wózków inwalidzkich.



PODUSZKI PELOT UDOWYCH

Rozmiar	Długość	Wysokość	Grubość	Kod
10"	265mm	90mm	35mm	1156-1010-400
12"	310mm	95mm	35mm	1156-1012-400
14"	360mm	130mm	50mm	1156-1014-400
16"	410mm	135mm	50mm	1156-1016-400
18"	460mm	145mm	50mm	1156-1018-400
20"	510mm	160mm	50mm	1156-1020-400

PODUSZKI PODŁOKIETNIKÓW

Rozmiar	Szerokość	Głębokość	Kod
SML, Slim	40 mm	250 mm	1156-5811-410
MED, Slim	50 mm	300 mm	1156-5812-410
LGE, Slim	60 mm	350 mm	1156-5813-410
SML, Wide	70 mm	250 mm	1156-5821-410
MED, Wide	80 mm	300 mm	1156-5822-410
LGE, Wide	90 mm	350 mm	1156-5823-410

Ustawianie tułowia i miednicy - wskazówki

PRZEDNIE POZYCJONOWANIE MIEDNICY

Pas biodrowy jest podstawowym przednim wsparciem w siedzeniu, ponieważ pomaga zachować stabilność miednicy. Właściwe umiejscowienie i użycie przednich pelot biodrowych może zapobiec przesuwaniu się ciała użytkownika do pozycji nieprzystosowanych, niebezpiecznych lub niefunkcyjnych.

- Aby uzyskać maksymalny efekt, umieść punkty mocowania pasa biodrowego jak najbliżej użytkownika.
- Umieszczenie głównych (szerokich) pasów poniżej kolca biodrowego przedniego górnego zmniejsza możliwość ześlizgiwania się miednicy pod pas.
- Wybór i ustawienie poduszki i oparcia ma wpływ na pozycję i stabilność miednicy.
- Waga pasa biodrowego wynosi od ok. 0,15 do ok. 0,5 kg

PRZEDNIE POZYCJONOWANIE TUŁOWIA

Przednie podparcie górnej części ciała służy do utrzymania wyrównania kręgosłupa nad stabilną miednicą. Udowodniono, że zwiększenie wsparcia tułowia dla stabilności proksymalnej zwiększa funkcjonalność kończyn górnych.

Są one czasami niezbędne do utrzymania wyprostowanego tułowia i głowy w celu funkcjonalnego korzystania z ramion, widzenia, oddychania i karmienia osób, które napierają lub spadają do przodu.

- Mocowanie dolnych pasów szelek do szkieletu oparcia zamiast ramy wózka inwalidzkiego zapewnia lepsze dopasowanie.
- Prowadnice paska naramiennego utrzymują uprząż nad ramionami użytkownika.
- Szelki ważą od ok. 0,25 do ok. 0,55 kg

ZALETY SPEX

- Miękkie wygodne elementy zapewniają doskonałą sprężystość, wodoodporność i **DOPASOWANIE DO CIAŁA** bez gniecienia się.
- Materiał jest specjalnie tkany dla zapewnienia **MAKSYMALNEJ PRZYCZEPNOŚCI** po wyregulowaniu.
- **WYTRZYMAŁE** regulatory ze stali nierdzewnej.
- Elementy dołączane do każdego pasa biodrowego umożliwiają wiele opcji pozycjonowania.
- Gładkie, miękkie wiązanie jest **WYGODNE**, odpowiednie dla wrażliwej skóry.
- Elegancka konstrukcja i mniejsza powierzchnia **MINIMALIZUJĄ POCENIE**.
- Szelki dopasowują się do **NATURALNYCH KONTURÓW** ciała.
- **DYNAMICZNY MATERIAŁ** dostosowuje się do ruchu jednocześnie utrzymując pozycjonowanie.



Ustawianie tułowia

Unikalne szelki spełniają różnorodne wymagania dotyczące mocowania i wsparcia postawy.



CECHY FUNKCJONALNE

- Dobrze dopasowują się do naturalnych konturów ciała, posiadają wzornictwo pomagające redukować pocenie się.
- Miękkie krawędzie redukują otarcia, a specjalny splot zapobiega skręcaniu się.
- Utrzymują wyprostowany kręgosłup na stabilnej miednicy.

	Rozmiar	Kod	Spec (1)	Spec (2)	Spec (3)	W/C Szer.	Obrazek
SZELKI H	XSML	1409-6640-017		27 cm		8" - 12"	
	SML	1409-6641-017		30 cm		11" - 15"	
	MED	1409-6642-017		36 cm		14" - 17"	
	LGE	1409-6643-017		42 cm		17" - 20"	
	XLGE	1409-6644-017		48 cm		20" +	
SZELKI ŚCIAGAJĄCE	SML	1409-6621-017		32 cm		11" - 15"	
	MED	1409-6622-017		38 cm		14" - 17"	
	LGE	1409-6623-017		44 cm		17" - 20"	
	XLGE	1409-6624-017		50 cm		20" +	
KAMIZELKA PIERSIOWA	XSML	1409-6610-017	15 cm	24 cm	24 cm	8" - 12"	
	SML	1409-6611-017	20 cm	32 cm	32 cm	11" - 15"	
	MED	1409-6612-017	26 cm	40 cm	40 cm	14" - 17"	
	LGE	1409-6613-017	30 cm	48 cm	48 cm	17" - 20"	
SZELKI Z PUNKTEM CENTRALNYM	XSML	1409-6660-017	23 cm	26 cm	22 cm	8" - 12"	
	SML	1409-6661-017	29 cm	36 cm	32 cm	11" - 15"	
	MED	1409-6662-017	34 cm	40 cm	36 cm	14" - 17"	
	LGE	1409-6663-017	40 cm	45 cm	42 cm	17" - 20"	
	XLGE	1409-6664-017	45 cm	50 cm	50 cm	20" +	

MOCOWANIE PASKÓW NARAMIENNYCH

Zalecany do każdego rodzaju szelki, aby zapobiec spadaniu szelki z ramion. Posiada regulację wysokości i pasuje zarówno do pasków 1", jak i 1,5".

1400-6692-000



OPCJE SZELEK



SZELKI W KSZTAŁCIE LITERY H
Minimalistyczne z dobrą regulacją



SZELKI RETRAKCYJNE
Pomagają ściągnąć topatki



KAMIZELKA PIERSIOWA

- Lepiej obejmuje obszar klatki piersiowej, gdzie potrzebne jest wsparcie
- Bezpieczne głębokie wycięcie na szyję
- Wycięcie na komfort w okolicy brzucha



SZELKI Z PUNKTEM CENTRALNYM

- Układają się dobrze do naturalnych konturów ciała i zapewniają miejsce np. na zgłębniki do żołądka
- Użytkownik może obsługiwać samodzielnie

Ustawianie miednicy

Produkowana z najwyższą precyzją, seria pasów biodrowych Spex zaspokoi szeroki zakres potrzeb związanych z pozycjonowaniem.



CECHY FUNKCJONALNE

- Specjalny materiał i elementy antypoślizgowe
- Wygodne wyściełane poduszki z miękkim obszyciem krawędzi
- Szeroki wybór: pas 2- lub 4-punktowy, centralne zapięcie, boczne zapięcie, szeroki wybór zapięć i rozmiarów

Hip Belt Style	Extra-Mały Szer. wyśc. 30 cm	Mały Szer. wyśc. 36 cm	Średni Szer. wyśc. 46 cm	Duży Szer. wyśc. 56 cm
2-PUNKTOWY ŚCIĄGANY CENTR.	1405-6210-XXX	1405-6211-XXX	1405-6212-XXX	1405-6213-XXX
2-PUNKTOWY PODW. ŚCIĄGANY	1405-6220-XXX	1405-6221-XXX	1405-6222-XXX	1405-6223-XXX
4-PUNKTOWY ŚCIĄGANY Z BOKU	1406-6410-XXX	1406-6411-XXX	1406-6412-XXX	1406-6413-XXX
4-PUNKTOWY ŚCIĄGANY CENTR.	1406-6420-XXX	1406-6421-XXX	1406-6422-XXX	1406-6423-XXX
4-PUNKTOWY PODW. ŚCIĄGANY	1406-6400-XXX	1406-6401-XXX	1406-6402-XXX	1406-6403-XXX

Ostatnie trzy cyfry kodu odnoszą się do typu klamry. Opcje klamer znajdują się w poniższej tabeli.

OPCJE KLAMRY



Rozpinana z boku	Rozpinana centr.	Przeciw wypinaniu	Odp. długopisem	Łatwy zatrzask
-027	-028	-026	-025	-023
Prosta i łatwa do zapięcia i odpięcia.	Solidna, zapewniająca bezpieczeństwo użytkownikowi.	Zapobiega odpinaniu pasa przez użytkownika.	Wymaga użycia długopisu lub innego narzędzia do odpięcia.	Wystarczy podnieść metalową kłapkę sprzączki i rozsunąć.

Uwaga: Te szelki służą wyłącznie do pozycjonowania. Nie należy ich używać jako pasów w pojazdach.

OPCJE PASA BIODROWEGO



2-PUNKTOWY ŚCIĄGANY CENTRALNIE

Obsługiwany przez użytkownika lub opiekuna. Zacieśnia się na środku. Odpowiedni dla osób o słabych mięśniach lub napięciu.



2-PUNKTOWY PODWÓJNIE ŚCIĄGANY

Obsługiwany przez użytkownika lub opiekuna. Zacieśnia się po obu stronach do środka. Dla osób potrzebujących dokładniejszej regulacji. Dopasowuje się do zmian odzieży i masy ciała.



4-PUNKTOWY ŚCIĄGANY Z BOKU

Obsługiwany przez opiekuna. Zacieśnia się go ciągnąc od tyłu do boku. Odpowiedni dla osób o wysokim napięciu mięśniowym.



4-PUNKTOWY ŚCIĄGANY CENTRALNIE

Obsługiwany przez użytkownika lub opiekuna. Zacieśnia się pośrodku. Dla osób o słabych mięśniach lub napięciu.



4-PUNKTOWY PODWÓJNIE ŚCIĄGANY

Zacieśnia się na środku po obu stronach. Odpowiedni dla osób potrzebujących dokładniejszej regulacji. Dopasowuje się do zmian odzieży i masy ciała.

Stabilizatory kończyn

Odpowiednie ustawienie stóp ma kluczowe znaczenie, ponieważ pośrednio wpływa na pozycję miednicy i ogólną stabilność użytkownika.

ZAPIĘCIA STÓP

- Miękkie podkładki wyprofilowane dla wygodnego dopasowania
- Zapinane na klamrę i regulowane dla szybkiego dopasowania
- Dołączony osprzęt mocujący
- Dodatkowy tylny pasek zwiększa stabilność stopy użytkownika

	Małe	Średnie	Duże
ZAPIĘCIA STÓP	1401-6161-017	1401-6162-017	1401-6163-017
ZAPIĘCIA STÓP Z TYLNYM PASKIEM OGRANICZAJĄCYM	1401-6165-017	1401-6166-017	1401-6167-017
OBWÓD WEWNĘTRZNY	15-23 cm	22-30 cm	26-38 cm

PASKI NA ŁYDKI

- Wyścielone specjalną pianką redukującą ucisk
- Mocowanie na rzep
- Miękka wodoodporna poduszeczka

Rozmiar	Wysokość	Kod paska na łydki	Rozmiar	Wysokość	Kod paska na łydki
10"	50 mm	1402-6170-017	17"	90 mm	1402-6174-017
12"	50 mm	1402-6171-017	18"	110 mm	1402-6175-017
14"	70 mm	1402-6172-017	20"	130 mm	1402-6176-017
16"	90 mm	1402-6173-017	Spersonalizowane		1402-6177-017

PASY NA PIĘTY

- Wysokiej jakości tkanina odporna na skręcanie
- Niskie, dyskretne i bezpieczne
- Dołączony osprzęt dodatkowy
- Nie ogranicza składania podnózków
- Brak wystających elementów mocujących

	Małe	Średnie	Duże
PASY NA PIĘTY	1403-6181-017	1403-6182-017	1403-6183-017

ZAPIĘCIA PRZEDRAMION

- Zapinane na klamrę
- Regulowane paski
- Można mocować do drewnianych podłokietników za pomocą wkrętów do drewna lub przez istniejące punkty mocowania

	Małe	Średnie	Duże
ZESTAW 4 PASKÓW NA PRZEDRAMIĘ	1408-6511-017	1408-6512-017	1408-6513-017
PASEK NA PRZEDRAMIĘ - 1 TYLKO	1408-6521-017	1408-6522-017	1408-6523-017



Zapięcia Stóp z tylnym paskiem ograniczającym



spex

Kształtuje lepszą
jakość życia

SPEX ZAŁĄCZNIK



OPARCIA OSPRZĘT

Pojedyncze mocowanie

Preferowana maksymalna wysokość oparcia 18".
Regulacja kąta do 26°.

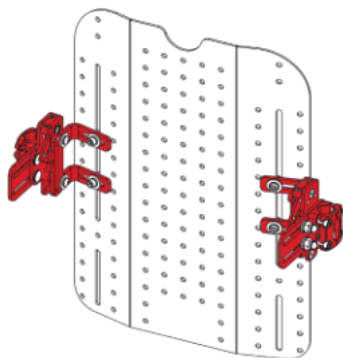

Jeśli zamawiany razem z oparciem 1259-2100-100
Sam kompletny zestaw osprzętu 1259-2130-100

Podwójne mocowanie

Nieodpowiednie dla wózków z usztywnieniem
oparcia między laskami. Regulacja kąta do 22°.

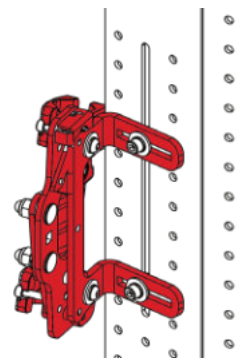

Jeśli zamawiany razem z oparciem 1259-2200-100
Sam kompletny zestaw osprzętu 1259-2230-100

Poczwórne szybkozłączki

Domyślny osprzęt oparcia na wszystkich
oparciach. Regulacja kąta do 13°.

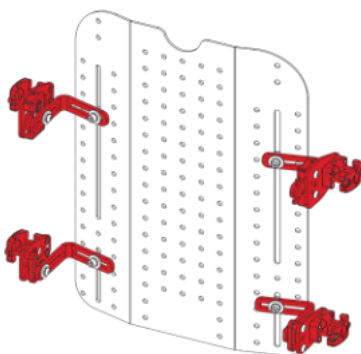

Jeśli zamawiany razem z oparciem 1259-2400-100
Sam kompletny zestaw osprzętu 1259-2430-100

Poczwórne sztywne złączki

W pełni regulowany osprzęt do nieusuwalnych oparc.

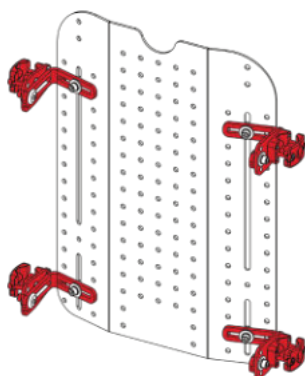

Jeśli zamawiany razem z oparciem 1259-2470-100
Sam kompletny zestaw osprzętu 1259-2480-100

Mocowanie bezpośrednie

Regulowana tylko szerokość do nieusuwalnych
oparc.

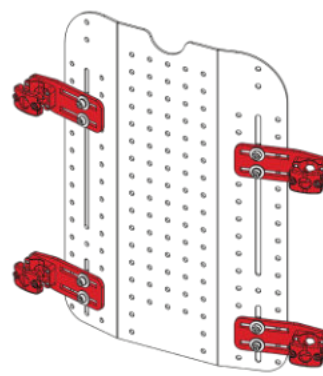

Jeśli zamawiany razem z oparciem 1259-2460-100
Sam kompletny zestaw osprzętu 1259-2465-100

Wytrzymałe poczwórne złączki

Osprzęt dla oparcz o szerokości powyżej 20 cali i/lub
wysokości powyżej 23 cali i/lub użytkowników, którzy
wywierają duże obciążenia na swoje siedzenia.

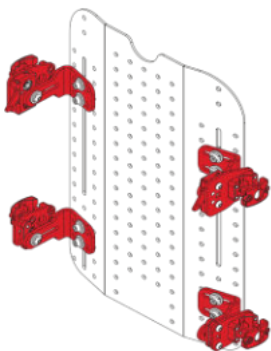

Jeśli zamawiany razem z oparciem 1259-2405-100
Sam kompletny zestaw osprzętu 1259-2435-100

XLella sztywne

Sprzęt bariatryczny o nośności do 300 kg.
Domyślny wybór do stosowania z oparciami
XLella.

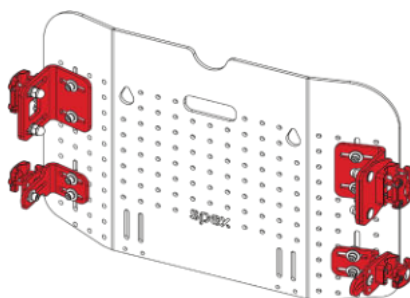

Jeśli zamawiany razem z oparciem 1259-2500-100
Sam kompletny zestaw osprzętu 1259-2530-100

XLella szybkozłączka

Osprzęt bariatryczny o udźwigu do 300 kg.
Umożliwia łatwy demontaż oparcia XLella z
wózka inwalidzkiego.

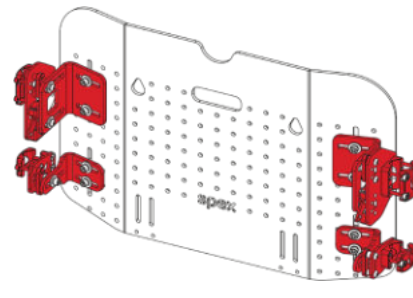

Jeśli zamawiany razem z oparciem 1259-2505-100
Sam kompletny zestaw osprzętu 1259-2535-100

Mocowanie typu drop-in

Osprzęt typu drop-in dla aktywnych i lekkich oparc

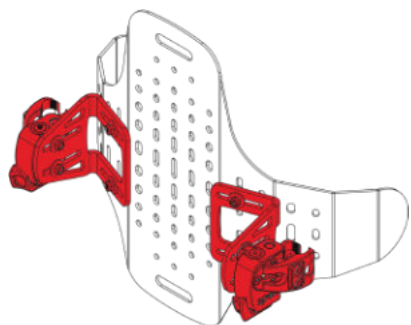

Pediatryczne: 1259-1400-00P
 Małe: 1259-1400-00S
 Średnie: 1259-1400-00M
 Duże: 1259-1400-00L

OPARCIA
 OSPRZĘT
 AKCESORIA

Zestawy osprzętu dla 2-go wózka

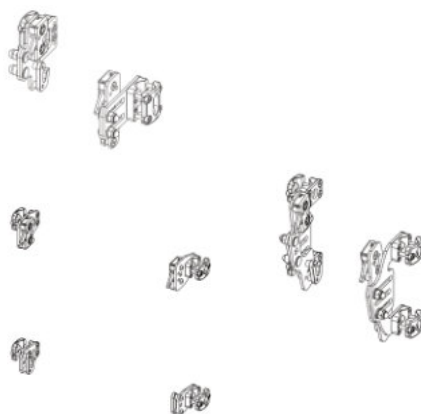

Pojedynczy zestaw dla drugiego wózka 1259-2120-100
 Podwójny zestaw dla drugiego wózka 1259-2220-100
 Poczwórnny zestaw dla drugiego wózka 1259-2420-100

Poczwórne mocowanie zwiększające odchylenie/głębokość

Dostępne są płyty przedłużające do montażu poczwórnego.

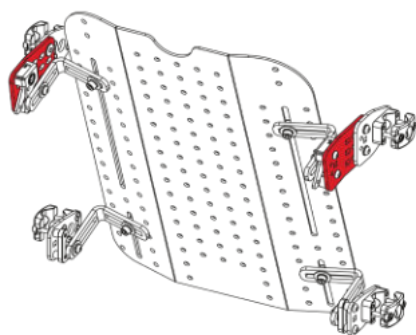

Dodaj jeden zestaw, by zwiększyć kąt oparcia o 10° 1259-2450-100

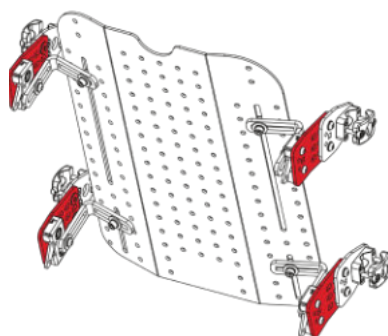

Dodaj parę, by zwiększyć głębokość siedziska o 60mm 1259-2452-100

OPARCIA



Płyty w kształcie T oraz I

Dla zamówień oparcia w kształcie litery T lub I pokazano standardowe płyty.

Płyty na niebiesko = 10"- 15" oparcie

Płyty na czerwono = 16"+ oparcie

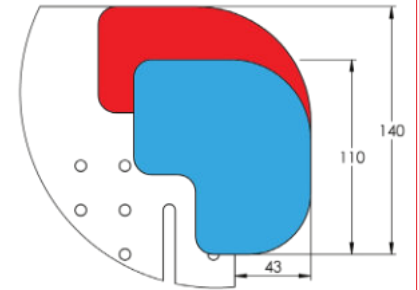

Rozmiary skrzydła Manta

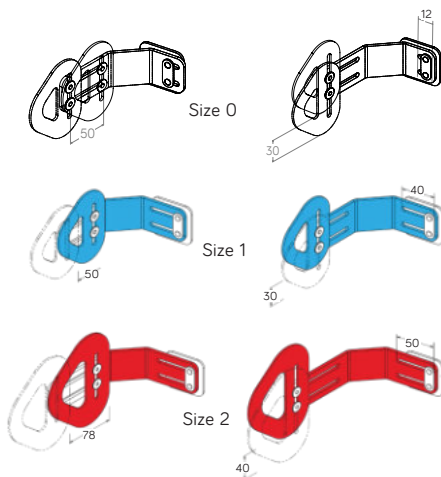

Dopasowanie Manta

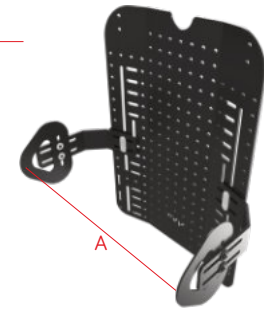

Rozmiar oparcia Manta	Skrzydła boczne	Maks. szer. wewn. (A)	Min. szer. wewn. (A)
10-12"	Size 0	Szerokość pleców -3.5" (np. 12" Manta = 8.5")	Szerokość pleców -4.5" (Np. 12" Manta = 7.5")
13-15"	Size 1	Szerokość pleców -2" (np. 14" Manta = 12")	Szerokość pleców -5" (np. 14" Manta = 9")
16"+	Size 2	Szerokość pleców -1.5" (np. 16" Manta = 14.5")	Szerokość pleców -5" (np. 16" Manta = 11")

OPARCIA ROZMIARY SPERSONALIZOWANE

Spex z dumą oferuje szeroką gamę oparc i staramy się, aby składanie zamówień było jak najprostsze. Poniżej przedstawiamy informacje potrzebne do zrozumienia produktu, który otrzymasz przy zamawianiu oparcia.

Wszystkie style oparc mają różne zakresy „standardowych” rozmiarów, wszystkie są wymienione w formularzu. Gdy komfortowe siedzenie przy użyciu produktów o standardowych rozmiarach jest nieosiągalne, w grę wchodzi nasze opcje niestandardowe (kody XX, 2929 i 2939).

Nasza prosta płyta jest wspólny dla oparc Spex, SuperShape, Comfi, Manta i Vigour Hi. Poniższa tabela pokazuje, które rozmiary są dostępne przy użyciu niestandardowych kodów wysokości XX, a kiedy należy użyć kodów 2929 i 2939.

Standardowa płyta niekoniecznie oznacza standardowy rozmiar oparcia. Na przykład 16x16 to standardowy rozmiar SuperShape, ale niestandardowy dla wszystkich innych stylów oparcia.

Podczas gdy niektóre niestandardowe rozmiary można uzyskać poprzez modyfikację naszych standardowych płyt, stworzyliśmy płytę w stylu Adaptable, który może być używany do pokrycia szerokiego zakresu wysokości, bez wpływu na użycie osprzętu mocującego.

Poniższa tabela odnosi się wyłącznie do płyt. Kod, którego należy użyć, zależy od kodów podanych w formularzu recepty. Na przykład oparcia 21" i szersze są objęte kodem 2939, ponieważ nie ma kodów 21XX, 22XX ani 24XX.

Szerokość	10	11	12	13	14	15	16	17	18	19	20	21	22	23	24	25	26	27	28
Wysokość zakres	8-20	8-20	8-20	11-23	9-28	11-28	11-28	11-28	13-28	13-28	13-28	15-28	12-25	Spers.	12-25	Spers.	12-25	Spers.	16-21

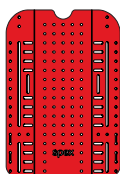

Standardowa płyta oparcia
Kod standardowy lub kod XX w zależności od stylu oparcia

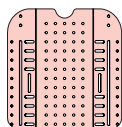

Wykonany ze standardowej płyty oparcia
Usunięta dolna sekcja oparcia

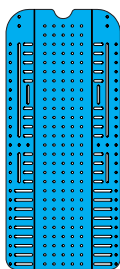

Adaptowalna płyta
Dolna sekcja będzie pasowała do osprzętu standardowego, ale szczeliny pionowe nie mają pełnej długości

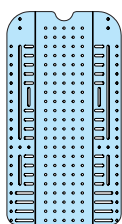

Wykonany z płyty adaptowalnej
Dolna sekcja usunięta w zależności od zamówionej wysokości

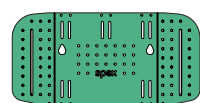

XLella

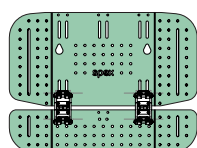

XLella 2



Spersonalizowana płyta do szerokości wózka 20"



Spersonalizowana płyta do szerokości wózka 20"

Większy koszt i czas realizacji (Większy koszt i czas realizacji)

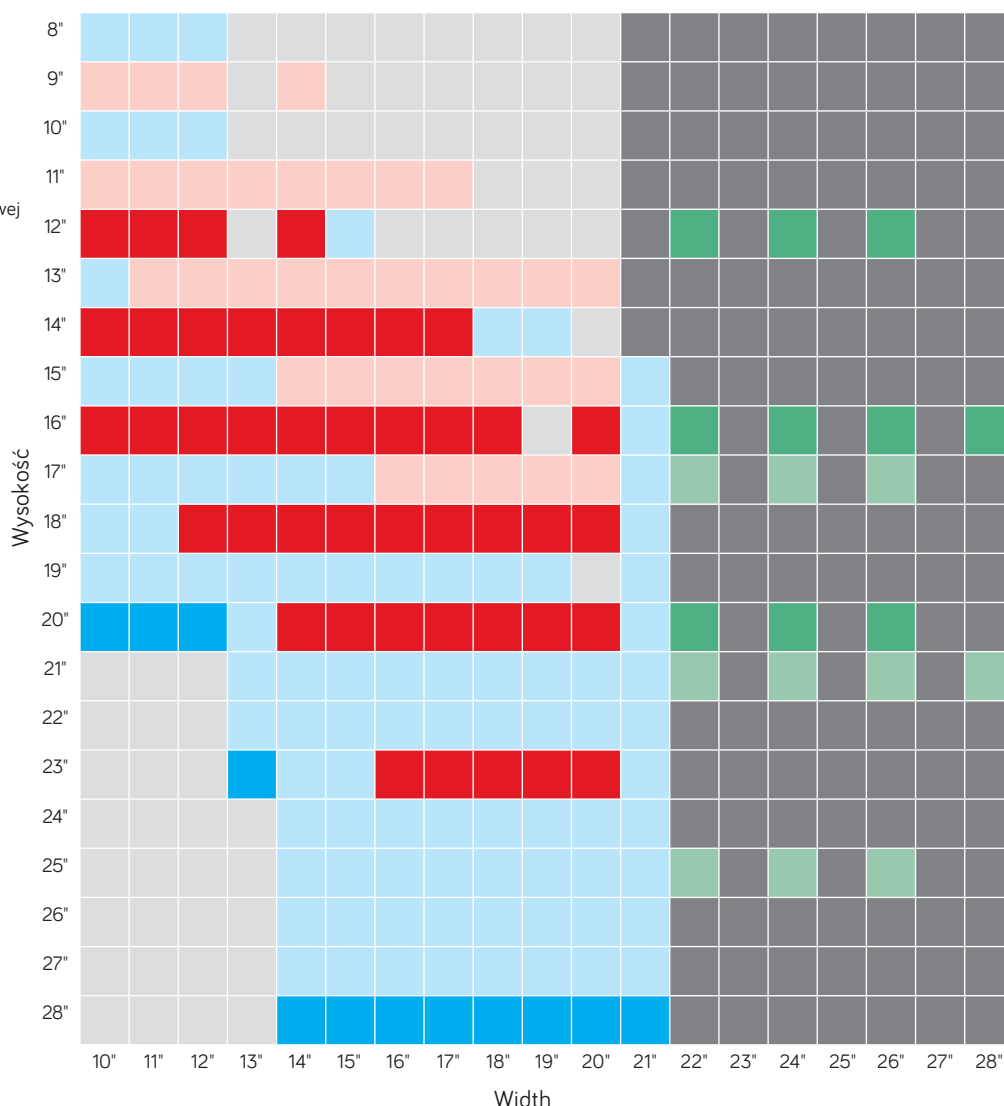

**WZMOCNIENIE
TYŁU WÓZKA
KOMPATYBILNOŚĆ**

Szerokość oparcia (cale)	Poczwórne sztywne mocowanie	Pojedyncze mocowanie	Podwójne mocowanie
	Bez przedłużenia	Bez przedłużenia	Bez przedłużenia
10	10, 11	10, 11, 12	10, 11
11	10, 11, 12	11, 12, 13	11, 12
12	10, 11, 12, 13	12, 13, 14	12, 13
13	11, 12, 13, 14	13, 14, 15	13, 14
14	12, 13, 14, 15	14, 15, 16	14, 15
15	13, 14, 15, 16	15, 16, 17	15, 16
16	14, 15, 16, 17	16, 17, 18	16, 17
17	15, 16, 17, 18	17, 18, 19	17, 18
18	16, 17, 18, 19	18, 19, 20	18, 19
19	17, 18, 19, 20	19, 20, 21	19, 20
20	18, 19, 20, 21	20, 21, 22	20, 21
22	20, 21, 22, 23	22, 23, 24	22, 23

Szerokość oparcia (cale)	Bez przedłużenia	Tylko przedłużenie głębokości	Użyte poziome szczeliny wewnętrzne
10	10, 11, 12	11, 12	N/A
11	11, 12, 13	11, 12, 13	N/A
12	12, 13, 14	12, 13, 14	11
13	13, 14, 15	13, 14, 15	11, 12
14	14, 15, 16	14, 15, 16	12, 13
15	15, 16, 17	15, 16, 17	12, 13, 14
16	16, 17, 18	16, 17, 18	13, 14, 15
17	17, 18, 19	17, 18, 19	14, 15, 16
18	18, 19, 20	18, 19, 20	15, 16, 17
19	19, 20, 21	19, 20, 21	16, 17, 18
20	20, 21, 22	20, 21, 22	17, 18, 19
22	22, 23, 24	22, 23, 24	19, 20, 21

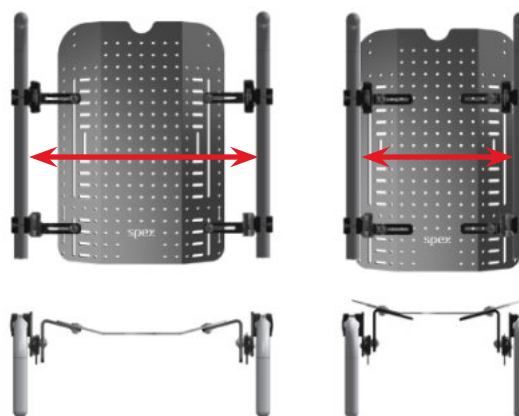

Rozmiar oparcia	Typowo używane z wózkiem (W) (patrz tabele powyżej)		Szerokość płyty (S)		Szer. wyścielenia Spex, Vigour & Comfi	Szer. wyścielenia SuperShape
	W	S	W	S		
10"	22.5 - 30 cm	10-11"	16 cm	6.25"	8.5"	9"
11"	22.5 - 30 cm	10-11"	18 cm	7.25"	9.5"	10"
12"	30 - 34.5 cm	12-13"	21 cm	8.25"	10.5"	11"
13"	30 - 34.5 cm	12-13"	23 cm	9.25"	11.5"	12"
14"	34.5 - 39 cm	14-15"	26 cm	10.25"	12.5"	13"
15"	34.5 - 39 cm	14-15"	29 cm	11.25"	13.5"	14"
16"	39 - 44 cm	16-17"	31 cm	12.25"	14.5"	15"
17"	42 - 46.5 cm	17-18"	33.5 cm	13.25"	15.5"	16"
18"	44 - 49 cm	18-19"	36 cm	14.25"	16.5"	17"
19"	44 - 49 cm	18-19"	39 cm	15.25"	17.5"	18"
20"	49 - 53.5 cm	20-21"	41 cm	16.25"	18.5"	19"

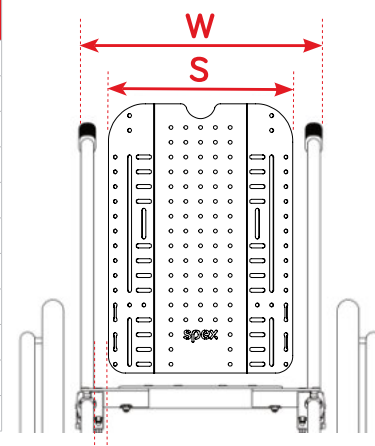

OPARCIE XLELLA KOMPATYBILNOŚĆ

Kompatybilna szerokość wózka - XLella

Szerokość oparcia	Szybkozłącza			Sztynna złączka		
	22"	23"	24"	21"	22"	23"
22"	22"	23"	24"	21"	22"	23"
24"	24"	25"	26"	23"	24"	25"
26"	26"	27"	28"	25"	26"	27"
28"	28"	29"	30"	27"	28"	29"

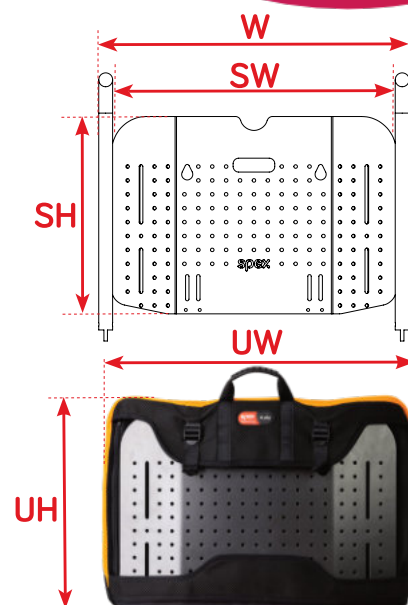

Przewodnik po rozmiarach XLella Vigour / klasycznych

Kod XLella Vigour	Kod XLella Classic	Szer. wózka (W)	Wysokość oparcia	Wysokość tapicerki (UH)	Szerokość tapicerki (UW)	Szerokość płyty (SW)	Wysokość płyty (SH)
1258-2212-00H	1258-2212-0SS	22"	12"	12.5" 320mm	23" 585mm	20" 510mm	10" 255mm
1258-2216-00H	1258-2216-0SS		16"	16.5" 420mm	23" 585mm	20" 510mm	14" 355mm
1258-2220-00H	1258-2220-0SS		20"	20.5" 520mm	23" 585mm	20" 510mm	18" 455mm
1258-2412-00H	1258-2412-0SS	24"	12"	12.5" 320mm	25" 635mm	22" 560mm	10" 255mm
1258-2416-00H	1258-2416-0SS		16"	16.5" 420mm	25" 635mm	22" 560mm	14" 355mm
1258-2420-00H	1258-2420-0SS		20"	20.5" 520mm	25" 635mm	22" 560mm	18" 455mm
1258-2612-00H	1258-2612-0SS	26"	12"	12.5" 320mm	27" 685mm	24" 610mm	10" 255mm
1258-2616-00H	1258-2616-0SS		16"	16.5" 420mm	27" 685mm	24" 610mm	14" 355mm
1258-2620-00H	1258-2620-0SS		20"	20.5" 520mm	27" 685mm	24" 610mm	18" 455mm
1258-2816-00H	1258-2816-0SS	28"	16"	16.5" 420mm	29" 735mm	26" 660mm	14" 355mm

Przewodnik po rozmiarach XLella²

Kod XLella ²	Szer. wózka (W)	Wysokość oparcia	1. długość górnej sekcji	2. długość dolnej sekcji	Wysokość tapicerki (UH)	Szerokość tapicerki (UW)	Szerokość płyty (S)
1258-2217-200	22"	17"	10.5" 270mm	7" 175mm	17.5" 445mm	23" 585mm	20" 510mm
1258-2221-200		21"	14.5" 370mm	7" 175mm	21.5" 545mm	23" 585mm	20" 510mm
1258-2225-200		25"	18.5" 470mm	7" 175mm	25.5" 645mm	23" 585mm	20" 510mm
1258-2417-200	24"	17"	10.5" 270mm	7" 175mm	17.5" 445mm	25" 635mm	22" 560mm
1258-2421-200		21"	14.5" 370mm	7" 175mm	21.5" 545mm	25" 635mm	22" 560mm
1258-2425-200		25"	18.5" 470mm	7" 175mm	25.5" 645mm	25" 635mm	22" 560mm
1258-2617-200	26"	17"	10.5" 270mm	7" 175mm	17.5" 445mm	27" 685mm	24" 610mm
1258-2621-200		21"	14.5" 370mm	7" 175mm	21.5" 545mm	27" 685mm	24" 610mm
1258-2625-200		25"	18.5" 470mm	7" 175mm	25.5" 645mm	27" 685mm	24" 610mm
1258-2821-200	28"	21"	14.5" 370mm	7" 175mm	21.5" 545mm	29" 735mm	26" 660mm

PELOTY BOCZNE

Wymiary uchwytów prostych

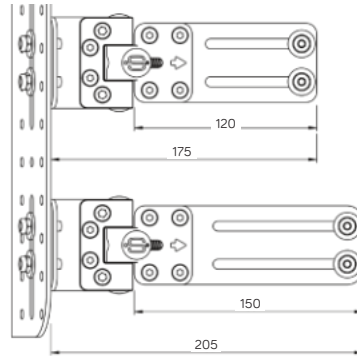

Uchylny, prosty 1266-2201-100
Uchylny, prosty wydłużony 1266-2202-100

Wymiary uchwytów zagiętych

Gdy pelota jest wymagana, aby siedzieć bliżej tułowia użytkownika w celu zapewnienia wsparcia

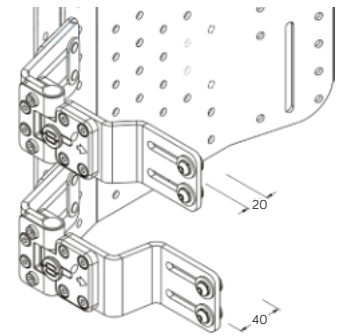

Uchylny, zagięty 20 mm 1266-2203-100
Uchylny, zagięty 40 mm 1266-2204-100

Wymiary uchwytów Axial

Wykazanie różnicy między opcjami.

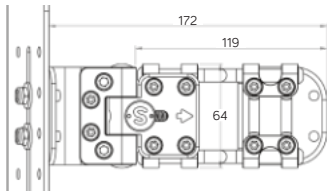

Osprzęt uchwytu Axial 1266-2301-100

Regulacja uchwytów Axial

Zakres regulacji dostępny w uchwytach Axial.

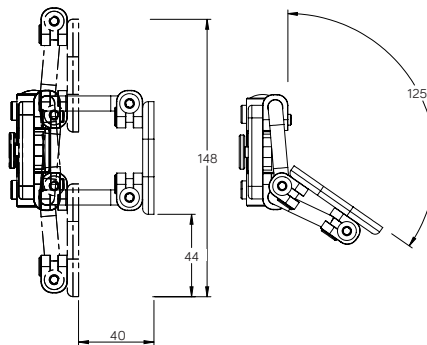

Osprzęt uchwytu Axial 1266-2301-100

Uchwyty pediatryczne

Zakres regulacji Axial dostępny w uchwytach. Górny uchwyt wykorzystuje mocowanie przednie, a poniżej znajduje się opcja standardowa (mocowanie tylne).

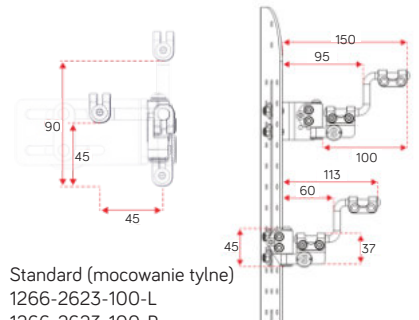

Standard (mocowanie tylne)
1266-2623-100-L
1266-2623-100-R

Mocowanie przednie 1266-2623-200-L
1266-2623-200-R
Mocowanie do wspornika 1266-2623-300-L
1266-2623-300-R

Opcje mocowania uchwytów pelot

Oparcie rozm. (cale)	A Kidz Short		B Kidz Std		C, E Kidz Long, Adults Std	
	Min	Max	Min	Max	Min	Max
10	2	7	21	27	40	46
11	Wyrównany	1	13	20	33	39
12	Wyrównany	1	1	20	20	39
13	Wyrównany	1	Wyrównany	20	8	39
14	Wyrównany	1	Wyrównany	20	Wyrównany	39
15	Wyrównany	1	Wyrównany	20	13	39
16	Wyrównany	1	Wyrównany	20	Wyrównany	39
17	Wyrównany	1	Wyrównany	20	Wyrównany	39
18	Wyrównany	1	Wyrównany	20	Wyrównany	39
19	Wyrównany	1	Wyrównany	20	Wyrównany	39
20	Wyrównany	1	Wyrównany	20	Wyrównany	39

Max oznacza maksymalny zasięg wspornika bocznego od krawędzi płyty oparcia
Kidz Short został zaprojektowany do użytku z płytą 10". W przypadku użycia z innymi rozmiarami oparc, wyścielenie ulegnie zmianie.
Kidz Standard i Adults Standard są domyślnymi wspornikami montażowymi pelot.
Kidz Long został zaprojektowany, aby uzyskać większy zasięg od krawędzi płyty.
"Wyrównany" oznacza to, że wspornik można przesunąć do tej samej szerokości co skorupa lub dalej, choć zwykle nie jest to korzystne.

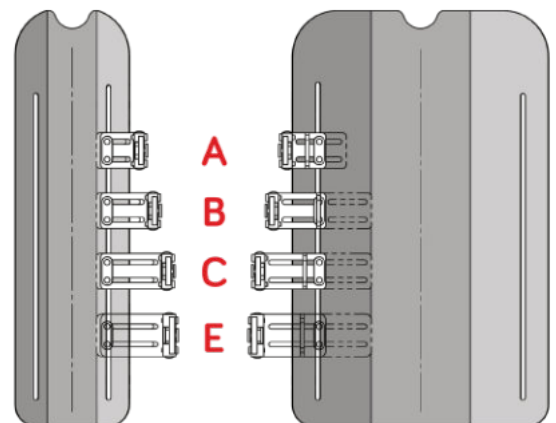

Pokazano płytę oparc 10" i 18", aby zademonstrować, jak zgięcie płyty wpływa na regulację do wewnątrz.

A: 1266-2442-100
C: 1266-2444-100

PELOTA DWUKĄTNA AXIAL

Pelota dwukątna Axial

Dostępny zakres regulacji.

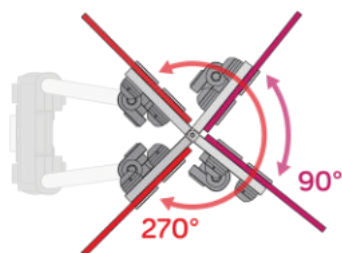

AKCESORIA DO PELOT

Uchwyt o głębokim profilu

Zwiększa głębokość o 30 mm, do użytku z szerokim profilem oparcia. Nie nadaje się do wsporników Kidz lub Fixed.

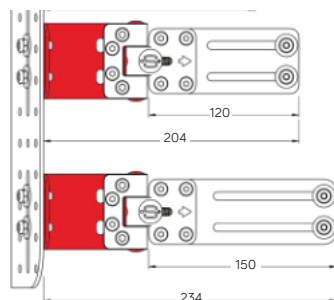

Zestaw wspornika o głębokim profilu 1266-2420-100
Powyżej pokazano (górny) prosty i (dolny) prosty przedłużony.

Wydłużony głęboki profil

Zwiększa głębokość o 115 mm, zwykle używany z oparciami SuperShape z szerokim profilem. Nie nadaje się do wsporników Kidz lub Fixed.

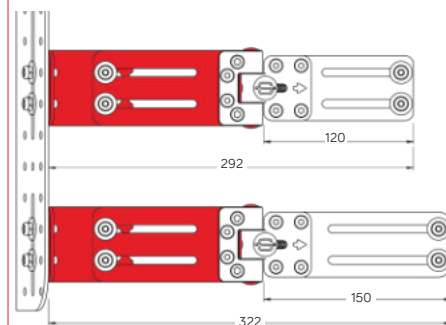

Zestaw przedłużonego wspornika o głębokim profilu 1266-2430-100
Powyżej pokazano (górny) prosty i (dolny) prosty przedłużony.

Płyta wzmacniająca boki

Silne przechylenie boczne waga powyżej 100 kg

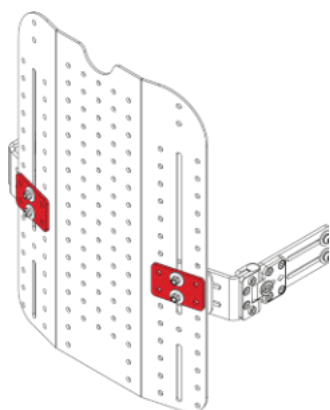

Płyta wzmacniająca 1266-2450-100

Mocowanie na rurkach

Mocowanie bezpośrednio do rurek oparcia wózka. Nie nadaje się do uchwytów Kidz lub Fixed.

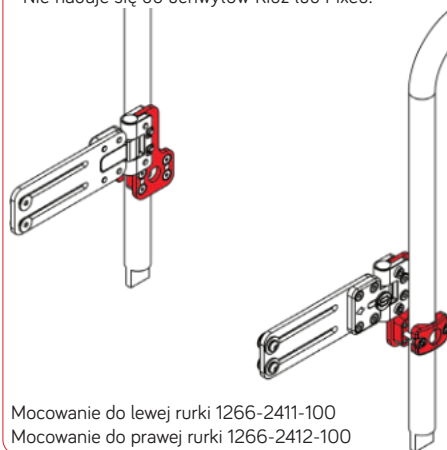

Mocowanie do lewej rurki 1266-2411-100
Mocowanie do prawej rurki 1266-2412-100

SZABLON PELOT W NATURALNEJ WIELKOŚCI

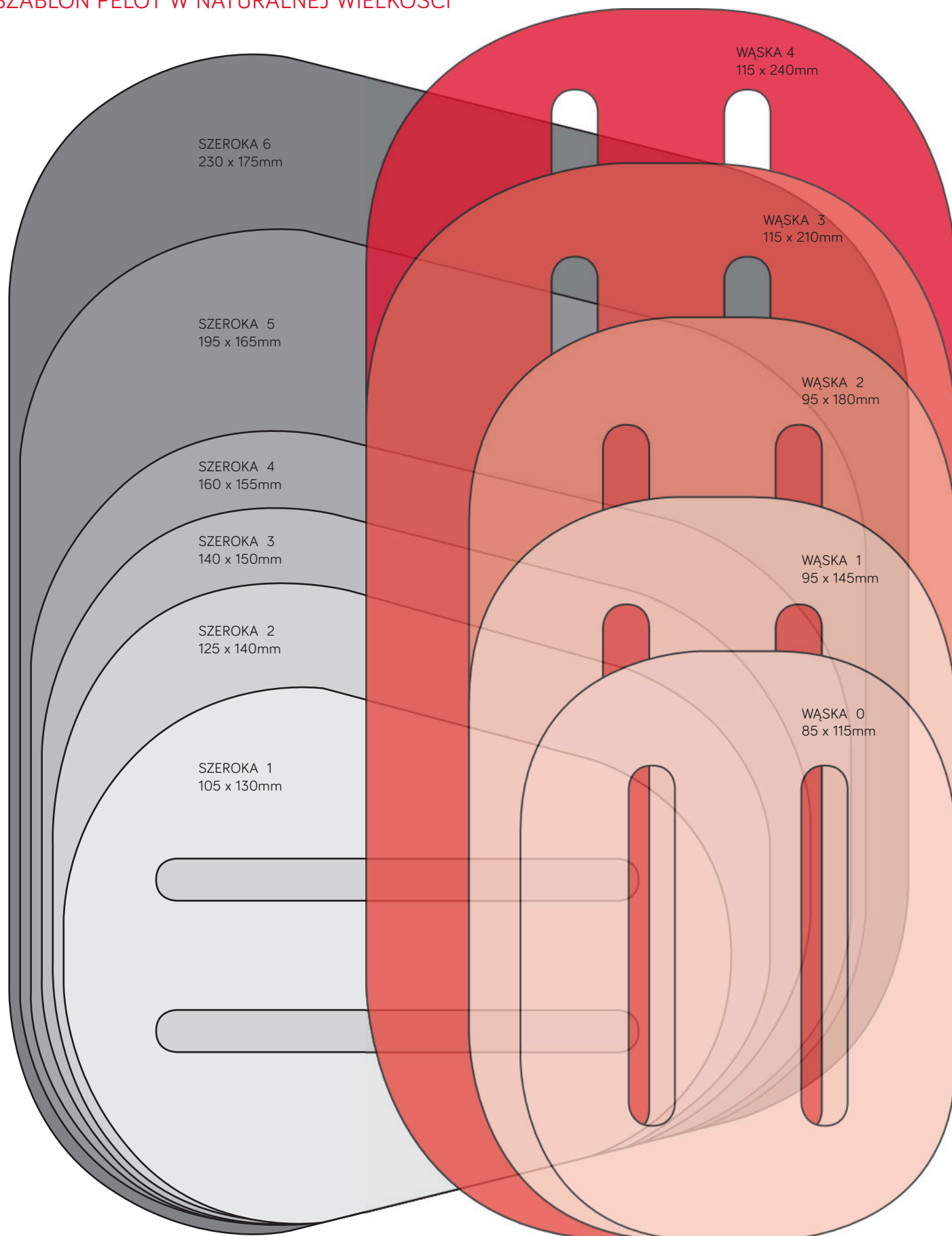

Spex zapewnia narzędzia do podejmowania decyzji w celu uzyskania szybszych rezultatów, jak ten przewodnik rozmiarów pelot w skali.

Decydując, który rodzaj i rozmiar peloty będzie odpowiedni dla twojego pacjenta, przymierz tę stronę do ich tułowia, aby podjąć świadomą decyzję!

PELOTY UDOWE AXIAL

Uchwyt pelot udowych Axial

Dostępny zakres regulacji.

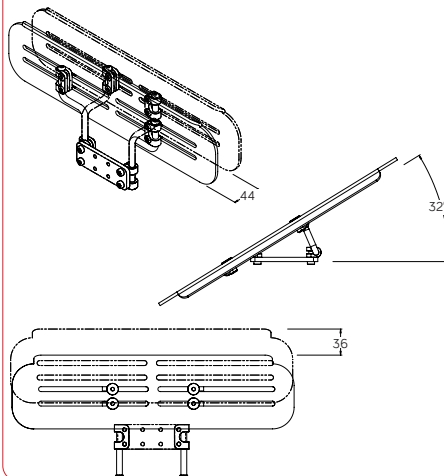

KOMBO PODŁOKIETNIKI & PELOTY UDOWE

Kombo uchwyty podłokietników & pelot udowych

Dostępny zakres regulacji.

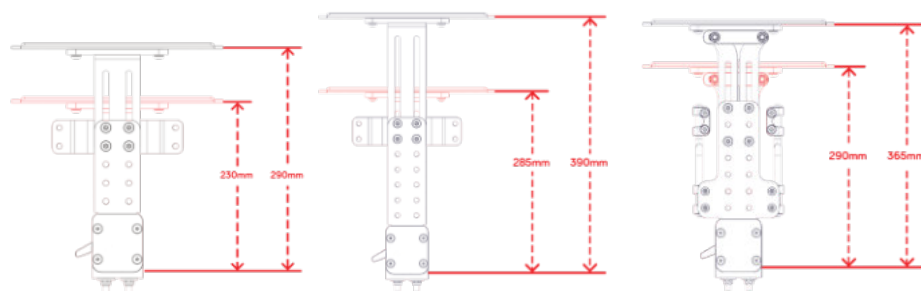

**Kombo pediatryczne
sztywne peloty udowe
& podłokietnik**

**Kombo sztywne
peloty udowe &
podłokietnik**

**Kombo peloty udowe
Axial & regulowany
podłokietnik Axial**

KLIN UDOWY

Standardowy klin udowy

Dostępny zakres regulacji ze standardowym
środkowym wsparciem uda.

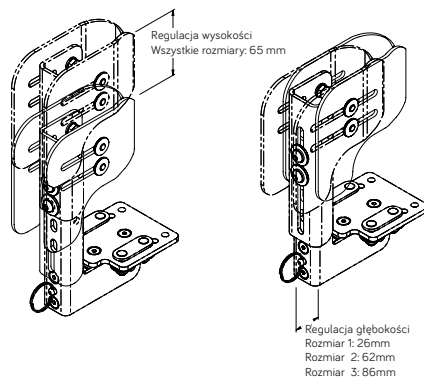

Klin udowy Axial

Dostępny zakres regulacji ze środkowym wsparciem
uda Axial. Regulacja wysokości = 61 mm

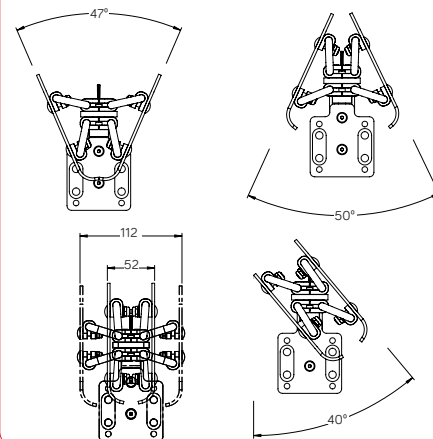

spex

solutions@spexseating.com

spexseating.com



DYSTRYBUCJA:



**Autoryzowany dystrybutor w Polsce
REHA-ORT S.C.**

ul. Grudzińskich 8, 77-400 Złotów
tel. +48 602 779 704, tel. +48 606 900 452
www.reha-ort.pl, e-mail: sklep@reha-ort.pl

US	REP	EC	REP
Medicept 200 Homer Ave, Ashland MA 01721, United States Tel: +1-508-231-8842		BEO MedConsulting Berlin GmbH Helmholtzstr. 2 D-10587 Berlin, Germany Tel: +49-30-318045-30	

